

- D** Einbau- und Bedienungsanleitung RolloTron Pro Standard
- ES** Instrucciones de montaje y manejo RolloTron Pro Standard
- F** Notice de montage et d'utilisation RolloTron Pro Standard
- GB** Installation and operation manual RolloTron Pro Standard
- NL** Montage- en bedieningshandleiding RolloTron Pro Standard



Artikel Nr.; Artículo nº; N° d'article; Article no; Artikelnr. 9300.../9305/9340

Artikelnummern ab 2012 / Artículo nº a partir de 2012 / Références à partir de 2012 / Item numbers as of 2012 / Artikelnummers vanaf 2012:
1323 45 19 / 1323 45 29 / 1323 45 39 / 1323 60 19 / 1315 45 19

VBD 462-1-D-ES-F-GB-NL (02.09)

D**Sehr geehrte Kunden ...**

...mit dem Kauf des Rollladenantriebs **RolloTron® Pro Standard** haben Sie sich für ein Qualitätsprodukt aus dem Hause RADEMACHER entschieden. Wir danken Ihnen für Ihr Vertrauen.

Dieser Rollladenantrieb ist sowohl unter Aspekten des größten Komforts und der optimalen Bedienbarkeit, als auch unter Gesichtspunkten der Solidität und Langlebigkeit entstanden. Mit einem kompromisslosen Qualitätsanspruch und nach langen Versuchsreihen sind wir stolz, Ihnen dieses innovative Produkt zu präsentieren.

Dahinter stehen alle hochqualifizierten Mitarbeiterinnen und Mitarbeiter aus dem Hause RADEMACHER.

**ES****Estimados clientes...**

...con la compra del accionamiento de persiana **RolloTron® Pro Standard** se ha decidido por un producto de calidad de la casa RADEMACHER. Le agradecemos su confianza.

Este accionamiento ha surgido tanto de los aspectos de un mayor confort y de una óptima manejabilidad, como de los puntos de vista de la solidez y la durabilidad. Con unos requisitos de calidad muy exigentes y tras una larga serie de ensayos, estamos orgullosos de presentarle este innovador producto.

Detrás de él se encuentran todos los trabajadores y trabajadoras altamente cualificados de la casa RADEMACHER.

F**Chers clients...**

...en achetant la motorisation pour volets roulants **RolloTron® Pro Standard**, vous avez opté pour un produit de qualité de la Sté RADEMACHER. Nous vous remercions de votre confiance.

Cette motorisation pour volets roulants a été conçue en tenant aussi bien compte des aspects grand confort et maniabilité que des aspects solidité et longévité. Après de longues séries d'essais qui sont l'expression de notre volonté de qualité sans compromis, nous sommes fiers de vous présenter ce produit novateur.

Tous les collaborateurs et collaboratrices de la Sté RADEMACHER possédant un haut niveau de qualification travaillent dans cet esprit.

GB**Dear Customers...**

...in purchasing this **RolloTron® Pro Standard** roller shutter drive, you have decided on a quality product manufactured by RADEMACHER. We would like to thank you for your confidence.

This roller shutter drive has been developed with such aspects as optimum operability and convenience in mind, as well as those of solidity and durability. With uncompromising quality requirements and after an extensive test series phase, we are proud to present this innovative product to you.

All the highly qualified staff at RADEMACHER stand behind it.

NL**Geachte klant...**

...met de aanschaf van de rolluikaandrijving **RolloTron® Pro Standard** heeft u gekozen voor een kwaliteitsproduct van de firma RADEMACHER. Wij danken u hartelijk voor uw vertrouwen.

Deze rolluikaandrijving is ontstaan vanuit het idee om naast het bieden van het hoogste standard en optimaal bediengemak, ook een solide en duurzaam product te leveren. Met de pretentie een compro-misloze kwaliteit te leveren en na een lange reeks van experimenten zijn wij er trots op dat wij u nu dit innovatieve product kunnen aanbieden.

Achter al deze inspanningen staan alle hoog gekwalificeerde medewerkers en medewerkers van onze firma RADEMACHER.

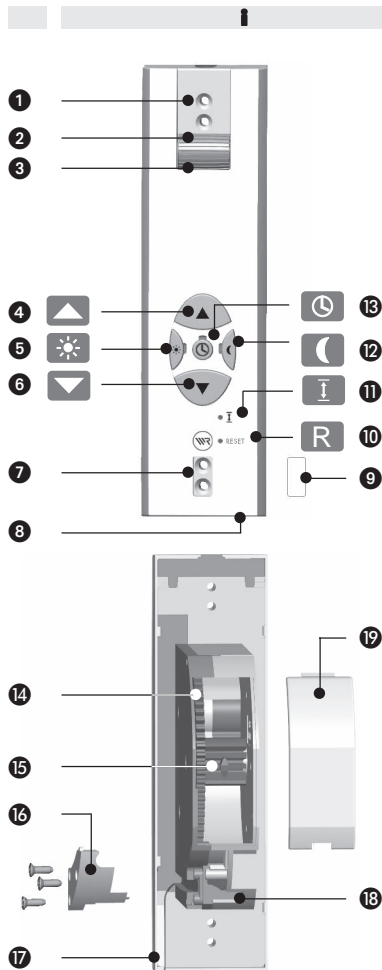

3

D

**Gesamtansicht
Artikel Nr. 9300...***

- 1 Befestigungslöcher
- 2 Umlenkrolle
- 3 Gurteinlass
- 4 Auf-Taste
- 5 Sonnen-Taste mit LED
- 6 Ab-Taste
- 7 Befestigungslöcher
- 8 Steckanschluss für Lichtsensor
- 9 Blendenstopfen
- 10 Reset-Taste
- 11 Enpunkt-Taste
- 12 Dämmerungs-Taste mit LED
- 13 Auto-/Manu-Taste mit LED
- 14 Wickelrad
- 15 Befestigungshaken
- 16 Zugentlastung
- 17 Kabelkanal
- 18 Anschlussklemmen
- 19 Wickelradabdeckung

* gültig auch für
Artikel Nr. 9305/9340

ES

**Vista completa
Artículo nº 9300...***

- 1 Agujeros de fijación
- 2 Polea de inversión
- 3 Entrada de cinta
- 4 Tecla Subir
- 5 Tecla Solar con LED
- 6 Tecla Bajar
- 7 Agujeros de fijación
- 8 Conexión para sensor luminoso
- 9 Tapa embellecedora
- 10 Tecla Reset
- 11 Tecla Colocación de los Finales de carrera
- 12 Tecla Crepúsculo con LED
- 13 Tecla Auto/Manu con LED
- 14 Polea enrolladora
- 15 Gancho de fijación
- 16 Tapa cubre bornes
- 17 Canal para cable
- 18 Bornes de conexión
- 19 Cubierta de cinta

* también válido para
art. nº 9305/9340

F

**Vue d'ensemble
N° d'article 9300...***

- 1 Trous de fixation
- 2 Poulie de renvoi
- 3 Admission de la sangle
- 4 Bouton de montée
- 5 Soleil avec LED
- 6 Bouton de descente
- 7 Trous de fixation
- 8 Prise pour capteur de lumière
- 9 Caches
- 10 Bouton de retour à l'état initial
- 11 Bouton de fin de course
- 12 Crépusculaire avec LED
- 13 Bouton Auto/Manu avec LED
- 14 Enrouleur
- 15 Crochet de fixation
- 16 Soulagement de traction
- 17 Caniveau à câble
- 18 Bornes de raccordement
- 19 Cache de la sangle

* valable aussi pour
art. no. 9305/9340

GB

**General View
Art. no. 9300...***

- 1 Fixing holes
- 2 Deflection roller
- 3 Belt entry
- 4 Up button
- 5 Sunlight button with LED
- 6 Down-Button
- 7 Fixing holes
- 8 Socket for lightsensor
- 9 Screw over plate
- 10 Reset button
- 11 End position button
- 12 Twilight button with LED
- 13 Auto-/Manu button with LED
- 14 Winding wheel
- 15 Fixing hook
- 16 Strain relief
- 17 Cable channel
- 18 Connection terminals
- 19 Belt cover

* also applies for
art. no. 9305/9340

NL

**Totaaloverzicht
Artikelnr. 9300...***

- 1 Bevestigingsgaten
- 2 Bandgeleider
- 3 Bandinvoer
- 4 Omhoog-toets
- 5 Zon-toets met LED
- 6 Omlaag-toets
- 7 Bevestigingsgaten
- 8 Steekaansluiting voor lichtsensor
- 9 Afdekkapje
- 10 Reset-toets
- 11 Eindpositie-toets met LED
- 12 Schemerings-toets met LED
- 13 Auto-/Manu-toets met LED
- 14 Oprolwiël
- 15 Bevestigingshaak
- 16 Trekontlasting
- 17 Kabelkanaal
- 18 Aansluitklemmen
- 19 Bandafdekking

* geldt ook voor
artikelnr. 9305/9340

Zeichenerklärung**Explicación de los símbolos****Explication des symboles****Key to Symbols****Verklaring van de symbolen****Lebensgefahr durch Stromschlag**

Dieses Zeichen weist Sie auf Gefahren bei Arbeiten an elektrischen Anschlüssen, Bauteilen etc. hin. Es fordert Sicherheitsmaßnahmen zum Schutz von Gesundheit und Leben der betroffenen Person.

Peligro de muerte por electrocución

Este símbolo indica peligros al trabajar con conexiones y elementos eléctricos, etc. Requiere medidas de seguridad para proteger la salud y la vida de la persona afectada.

Danger de mort par électrocution

Ce sigle signale les dangers liés aux travaux sur branchements, éléments électriques etc. Il exige la prise de mesures de sécurité pour la protection de la santé et de la vie de la personne concernée.

Danger of fatal electric shock

This symbol advises of the danger involved when working on electrical connections, components etc. It requires that safety measures be taken to protect the health and life of the person concerned.

Levensgevaar door elektrische schok

Dit symbool wijst u op de gevaren bij werkzaamheden aan elektrische aansluitingen, onderdelen etc. Hier zijn veiligheidsmaatregelen ter bescherming van de gezondheid en het leven van de betrokken persoon vereist.

**Hier geht es um Ihre Sicherheit.**

Beachten und befolgen Sie bitte alle so gekennzeichneten Hinweise.

Este punto afecta a su seguridad

Respete y siga todos los trabajos de montaje y conexión señalados de esta manera.

Ici, il s'agit de votre sécurité.

Veuillez observer et respecter toutes les instructions ainsi identifiées.

This concerns your safety.

Please pay particular attention to and carefully follow all instructions with this symbol.

Hier gaat het om uw veiligheid

Gelieve alle aanwijzingen met dit symbool in acht te nemen en op te volgen.

HINWEIS

Auf diese Weise machen wir Sie auf weitere, für die einwandfreie Funktion, wichtige Inhalte aufmerksam.

NOTA

De esta forma, le llamamos la atención sobre contenidos adicionales importantes para un funcionamiento correcto.

REMARQUE

Ici, nous attirons votre attention sur d'autres informations importantes pour un fonctionnement parfait.

NOTE

This draws your attention to further information that is important to ensure trouble-free operation.

OPMERKING

Op deze wijze maken wij u attent op meer informatie die voor de juiste werking van het apparaat van belang zijn.

D	ES	F	GB	NL
Inhaltsverzeichnis	Índice de contenidos	Contenu	Table of contents	Inhoudsopgave
Gesamtansicht/Bedienelemente 3	Vista completa/elementos de mando 3	Vue d'ensemble/Éléments fonctionnels 3	General view / control elements 3	Totaaloverzicht / Bedieningselementen 3
Zeichenerklärung 4	Explicación de los símbolos 4	Explication des symboles 4	Key to symbols 4	Verklaring van de symbolen 4
Diese Anleitung 6	Estas instrucciones 6	Cette notice d'utilisation 6	This manual 6	Deze handleiding 6
Allgemeine Sicherheitshinweise 7	Indicaciones generales de seguridad 7	Consignes générales de sécurité 7	General safety instructions 7	Algemene veiligheidsinstructies 7
Richtige Verwendung 9	Utilización correcta 9	Utilisation correcte 9	Correct use 9	Juist gebruik 9
Einsatzbedingungen 10	Condiciones de aplicación 10	Conditions d'utilisation 10	Operating conditions 10	Gebruiksvoorwaarden 10
Zulässige Gurtbandbreiten und -längen 11	Anchos y largos de cinta autorizados 11	Largeurs et longueurs de sangles autorisées 11	Permissible belt widths and lengths 11	Toegelaten band-breedtes en -lengtes 11
Zulässiges Rolladengewicht und zulässige Rolladenfläche 11	Peso de persiana autorizado y superficie de persiana autorizada 11	Poids et surface de volets roulants autorisés 11	Permissible roller shutter weight and surface area 11	Toegelaten rolluik-gewicht en toegelaten rolluikoppervlak 11
Funktionsübersicht 12	Vista de conjunto de las funciones 12	Vue d'ensemble des fonctions 12	Overview of functions 12	Funcieoverzicht 12
Vor dem Einbau 13	Antes del montaje 13	Avant le montage 13	Before installation 13	Voor de montage 13
Sicherheitshinweise zum elektrischen Anschluss 16	Indicaciones de seguridad para la conexión eléctrica 16	Consignes de sécurité concern. le branchement électrique 16	Safety instructions for the electrical connection 16	Veiligheidsaanwijzingen bij elektrische aansluiting 16
Elektrischer Anschluss 17	Conexión eléctrica 17	Branchement électrique 17	Electrical connection 17	Elektrische aansluiting 17
Gurtband einziehen und befestigen 18	Introducir y fijar la cinta 18	Enrouler et fixer la sangle 18	Feeding the belt through and fixing in place 18	Band invoeren en bevestigen 18
Den RolloTron® Pro einbauen 20	Montar el RolloTron® Pro 20	Installer le RolloTron® Pro 20	Mounting the RolloTron® Pro 20	De RolloTron® Pro monteren 20
Endanschläge einstellen 21	Ajuste de los finales de la carrera 21	Régler les butées de fins de course 21	Setting the end positions 21	Endposities instellen 21
Automatikbetrieb/ Öffnungs- und Schließzeit einstellen 23	Modo automático/ ajustar horas de apertura y cierre 23	Service automatique/Régler les heures d'ouverture et de fermeture 23	Automatic operation/ Set the opening and closing times 23	Automatische werking/ Openings- en sluitingstijd instellen 23
Automatikbetrieb ein-/ausschalten 26	Activar/desactivar modo automático 26	Activer/ désactiver le mode automatique 26	Automatic operation, switch on/off 26	Automatische werking in-/uitschakelen 26
Sonnenautomatik 27	Automatismo solar 27	Fonction solaire automatique 27	Automatic sunlight protection 27	Zonnemodule 27
Sonnenautomatik einstellen 29	Ajustar automatismo solar 29	Régler la fonction solaire automatique 29	Setting automatic sunlight protection 29	Zonnemodule instellen 29
Dämmerungsautomatik 30	Automatismo crepuscular 30	Fonction crépusculaire automatique 30	Automatic twilight operation 30	Schemeringsmodule 30
Dämmerungsautomatik einstellen 31	Ajustar automatismo crepuscular 31	Régler la fonction crépusculaire autom. 31	Setting automatic twilight operation 31	Schemeringsmodule instellen 31
Einstellungen löschen	Borrar ajustes	Régler les réglages	Deleting settings	Instellingen wissen
- Softwarereset 32	- Reset de software 32	- Retour à l'état initial du logiciel 32	- Resetting the software 32	- Software-reset 32
- Hardwarereset 33	- Reset de hardware 33	- Retour à l'état initial du matériel 33	- Resetting the hardware 33	- Hardware-reset 33
Den RolloTron® Pro bedienen 34	Manejar el RolloTron® Pro 34	Manipuler le RolloTron® Pro 34	Operating the RolloTron® Pro 34	De RolloTron® Pro bedienen 34
Den RolloTron® Pro ausbauen 35	Desinstalar el RolloTron® Pro 35	Démonter le RolloTron® Pro 35	Removal of the RolloTron® Pro 35	De RolloTron® Pro demonteren 35
Gurtband entfernen bei Totalausfall 37	Retirar la cinta en caso de pérdida total de potencia 37	Sortir la sangle en cas de panne totale 37	Removing the belt in the event of failure 37	Band verwijderen bij een defect 37
Pflege/Wartung 38	Cuidado/Mantenimiento 38	Entretien/Maintenance 38	Care of equipment/ Servicing 38	Zorging/Onderhoud 38
Was tun, wenn...? 38	¿Qué hacer si...? 38	Que faire si...? 38	What to do if...? 38	Wat te doen wanneer...? 38
Technische Daten 42	¿Qué hacer si...? 42	Caractéristiques techniques 42	Technical data 42	Technische gegevens 42
- Zugkraftdiagramm 45	- Especificaciones técnicas 45	- Diagramme des forces de traction 45	- Traction force diagram 45	- Diagram trekkracht 45
Zubehör 46	- Diagrama de fuerza de tracción 45	Accessoires 46	Accessories 46	Toebehoren 46
Garantiebedingungen 47	Accesorios 46	Conditions de garantie 47	Guarantee conditions 47	Garantiebepalingen 47



Diese Anleitung...

...beschreibt Ihnen die Montage, den elektrischen Anschluss und die Bedienung Ihres Rollladenantriebs. Bitte lesen Sie diese Anleitung vollständig durch und beachten Sie alle Sicherheitshinweise, bevor Sie mit den Arbeiten beginnen.

Bitte bewahren Sie diese Anleitung auf und übergeben Sie die Anleitung bei einem Besitzerwechsel auch dem Nachbesitzer.

Bei Schäden, die durch Nichtbeachtung dieser Anleitung und der Sicherheitshinweise entstehen, erlischt die Garantie. Für Folgeschäden, die daraus resultieren, übernehmen wir keine Haftung.

Estas instrucciones...

...le describen el montaje, la conexión eléctrica y el manejo de su accionamiento de persiana. Lea estas instrucciones hasta el final y respete todas las indicaciones de seguridad antes de comenzar los trabajos.

Conserve estas instrucciones y, en caso de cambio de propietario, haga entrega de las mismas al propietario siguiente.

En caso de daños que se originen por no respetar las instrucciones y las indicaciones de seguridad, la garantía expira. No nos hacemos responsables de los daños resultantes de este supuesto.

Cette notice d'utilisation...

...vous décrit le montage, le branchement électrique et le fonctionnement de cette motorisation pour volets roulants. Veuillez lire cette notice intégralement et observer toutes les consignes de sécurité avant de commencer les travaux.

Veillez garder cette notice et, en cas de changement de propriétaire, la remettre au propriétaire suivant.

La garantie devient caduque en cas de dommages liés à la non observation de cette notice et des consignes de sécurité. Nous n'assumons aucune responsabilité pour les dommages indirects qui en résulteraient.

This manual...

...describes how to install, connect to the power supply and operate your roller shutter drive. Please read through the entire manual and observe all the safety instructions before beginning the installation.

Please keep this manual and pass it on to the new owner if there is a change in ownership.

For damage resulting from noncompliance with this manual and the safety instructions, the guarantee is void. In this case, we assume no liability for any consequential damage.

Deze handleiding...

...beschrijft hoe u bij de montage, de elektrische aansluiting en de bediening van uw rolluikaandrijving te werk moet gaan. U wordt verzocht deze handleiding volledig door te lezen en let daarbij in het bijzonder op de veiligheidsinstructies, alvorens met de installatie te beginnen.

Bewaar deze handleiding zorgvuldig en draag deze over zodra de rolluikaandrijving van eigenaar verandert.

Bij schade die door niet-inachtneming van deze handleiding en de veiligheidsinstructies is ontstaan, vervalt de garantie. Voor gevolgschade, die daaruit voortvloeit, kunnen wij niet aansprakelijk worden gesteld.

Allgemeine Sicherheitshinweise



Bei allen Arbeiten an elektrischen Anlagen besteht Lebensgefahr durch Stromschlag.

- ◆ Der elektrische Anschluss und alle Arbeiten an elektrischen Anlagen müssen durch eine zugelassene Elektrofachkraft nach den Anschlusshinweisen in dieser Anleitung erfolgen, s. Seite 17.
- ◆ Führen Sie alle Montage- und Anschlussarbeiten im spannungslosen Zustand aus.



Der Einsatz defekter Geräte kann zur Gefährdung von Personen und zu Sachschäden führen (Stromschlag, Kurzschluss).

Verwenden Sie niemals defekte oder beschädigte Geräte. Wenden Sie sich in diesem Fall an unseren Kundendienst, s. Seite 48.

Indicaciones generales de seguridad

En todos los trabajos en equipos eléctricos existe peligro de muerte por electrocución.

- ◆ La conexión eléctrica y todos los trabajos en equipos eléctricos se deben efectuar por un electricista autorizado conforme a las indicaciones de conexión de estas instrucciones, véase página 17.
- ◆ Realice todos los trabajos de montaje y conexión sin que haya tensión.

La utilización de dispositivos defectuosos puede suponer un peligro para las personas y daños a las cosas (electrocución, cortocircuito).

No utilice nunca aparatos defectuosos o dañados. En este caso, diríjase a nuestro servicio de atención al cliente, véase la página 48.

Consignes générales de sécurité

Lors de tous les travaux sur installations électriques, il existe un danger de mort par électrocution.

- ◆ Le branchement électrique et tous les travaux sur les installations électriques doivent être effectués par un électricien qualifié homologué et de manière conforme aux consignes de branchement de cette notice, voir en page 17.
- ◆ Faites tous les travaux de montage et de branchement hors tension.

La mise en service d'appareils défectueux représente un risque de dommages corporels et matériels (électrocution, court-circuit).

N'utilisez en aucun cas des appareils défectueux ou endommagés. Le cas échéant, veuillez vous adresser à notre service après-vente, v. page 48.

General safety instructions

All works to electrical systems present a life threatening danger of electric shock.

- ◆ The electrical connections and all works to electrical systems must be carried out by a qualified electrician according to the connection instructions in this manual; see page 17.
- ◆ Carry out the installation and connection works with all devices disconnected from the mains.

The use of defective devices can cause danger to people and property (electric shock, short circuit).

Never use defective or damaged devices. In this case, contact our customer services department instead, see page 48.

Algemene veiligheidsinstructies

Bij werkzaamheden aan elektrische installaties bestaat het gevaar een elektrische schok te krijgen.

- ◆ De elektrische aansluiting en alle werkzaamheden aan elektrische installaties moeten door een erkende electricien en in overeenstemming met de aansluitschema's in deze handleiding worden uitgevoerd, zie pagina 17.
- ◆ Voer alle montage- en aansluitwerkzaamheden steeds in spanningsloze toestand uit.

Het gebruik van defecte apparaten kan een gevaar vormen voor personen en materiële schade veroorzaken (elektrische schok, kortsluiting).

Gebruik daarom nooit defecte of beschadigde apparaten. Neem in zo'n geval contact op met onze servicedienst, zie pagina 48.

Allgemeine Sicherheitshinweise

Indicaciones generales de seguridad

Consignes générales de sécurité

General safety instructions

Algemene veiligheidsinstructies



◆ Es darf Kindern nicht erlaubt werden, mit der Rollladensteuerung zu spielen.

◆ No se puede permitir a los niños que jueguen con el mando de la persiana.

◆ S'il est interdit aux enfants de jouer avec la commande des volets roulants.

◆ Do not allow children to play with the shutter control.

◆ Kinderen dienen niet met de rollukbesturing spelen.



◆ Beobachten Sie während der Einstellung den Rollladen und halten Sie Personen fern, die durch plötzliches Nachrutschen zu Schaden kommen können.

◆ Observe la persiana durante el ajuste y mantenga alejadas a las personas que puedan verse dañadas por un descenso repentino de la persiana.

◆ Lors des réglages manuels, observez le volet roulant et maintenir à distance les personnes susceptibles de subir un dommage dû à un abaissement soudain du volet.

◆ Watch the roller shutters while you set the functions manually and keep others away to prevent them being injured in case the shutter drops suddenly.

◆ Houd tijdens de handmatige instellingen het rolluik in de gaten en houd personen uit de buurt. Zij kunnen door een plotselinge neerzakken van het rolluik letsel oplopen.



Nach der Norm DIN EN 13695 muss dafür Sorge getragen werden, dass die für die Behänge festgelegten Verschiebebedingungen nach EN 12045 eingehalten werden.

Conforme a la norma DIN EN 13695 se debe procurar que se respeten las condiciones de desplazamiento establecidas para las colgaduras según EN 12045.

Selon la norme DIN EN 13695, il faut veiller à ce que les conditions du mouvement des stores soient conformes aux spécifications de la norme EN 12045.

According to the standard DIN EN 13695, care must be taken that the sliding conditions stipulated in EN 12045 for the hangings are adhered to.

Volgens de norm DIN EN 13695 moet er zorg voor gedragen worden dat de in EN 12045 vastgelegde vereisten worden.

Dabei ist besonders darauf achten, dass die Ausfahrgeschwindigkeit des Behanges auf den letzten 0,4 m kleiner als 0,2 m/s sein muss.

Hay que prestar especial atención a que la velocidad de salida de la colgadura tiene que ser en los últimos 0,4 m inferior a 0,2 m/s.

En ce faisant, veiller particulièrement à ce que la vitesse de déploiement du store soit inférieure à 0,2 m/s sur les derniers 0,4 m.

Particular care must be taken here to ensure that the outward running speed of the hanging is less than 0.2 m/s over the last 0.4 m of travel.

Daarbij dient er in het bijzonder op gelet te worden dat de uitschuifnelheid van het scherm bij de laatste 0,4 m kleiner moet zijn dan 0,2 m/s.

Richtige Verwendung**Utilización correcta****Utilisation correcte****Correct Use****Juist gebruik****Verwenden Sie den RolloTron® Pro Standard nur...**

...zum Heben und Senken von Rollläden mit zulässigem Gurtband.

Utilice el RolloTron® Pro Standard sólo...

...para subir y bajar persianas con cinta autorizada.

Utilisez RolloTron® Pro Standard uniquement...

...pour soulever et baisser les volets roulants par l'intermédiaire d'une sangle autorisée.

Only use the RolloTron® Pro Standard for...

...raising and lowering the roller shutters with RolloTron® Pro Standard authorized belts.

Gebruik de RolloTron® Pro Standard alleen...

...voor het omhoog en omlaag bewegen van rolluiken met toegelaten band.

**Verwenden Sie nur Originalteile des Herstellers**

Verwenden Sie nur Original-Ersatzteile von RADEMACHER, Sie vermeiden so Fehlfunktionen bzw. Schäden am RolloTron® Pro Standard.

Utilice sólo piezas originales del fabricante

Utilice sólo piezas de repuesto originales de RADEMACHER, así evitará defectos o daños en el RolloTron® Pro Standard.

Utilisez exclusivement des pièces originales du fabricant

Utilisez uniquement les pièces de rechange originales RADEMACHER, cela vous permettra d'éviter les fonctions défectueuses ou un endommagement du RolloTron® Pro Standard.

Only use original parts made by the manufacturer

To avoid malfunctions or damage to the RolloTron® Pro Standard only use original spare parts from RADEMACHER.

Gebruik alleen originele onderdelen van de fabrikant

Gebruik alleen originele vanderdelen van RADEMACHER. Zo voorkomt u dat de RolloTron® Pro Standard niet meer goed functioneert of beschadigd raakt.

Als Hersteller übernehmen wir keine Garantie bei der Verwendung herstellerfremder Bauteile und daraus entstehender Folgeschäden.

Alle Reparaturen am RolloTron® Pro Standard dürfen nur vom autorisierten Kundendienst durchgeführt werden.

Como fabricantes, no ofrecemos ninguna garantía en caso de utilización de componentes ajenos al fabricante y daños resultantes de ello.

Sólo el servicio de atención al cliente autorizado puede efectuar reparaciones en el RolloTron® Pro Standard.

En tant que fabricant, nous n'offrirons pas de garantie en cas d'utilisation de pièces d'autres fabricants et nous n'assumerons aucune responsabilité pour les dommages indirects qui en résulteraient. Seul un service après-vente homologué sera autorisé à effectuer toutes les réparations du RolloTron® Pro Standard.

As the manufacturer, we do not guarantee the equipment if parts made by other manufacturers are used and consequential damage occurs.

All repairs to the RolloTron® Pro Standard must be carried out by authorised customer service personnel.

Als fabrikant geven wij geen garantie bij het gebruik van onderdelen die niet afkomstig zijn van de fabrikant en de daaruit ontstane gevolgschade.

Alle reparaties aan de RolloTron® Pro Standard mogen enkel door een geautoriseerde servicedienst uitgevoerd worden.

Einsatzbedingungen

- ◆ Betreiben Sie den RolloTron® Pro Standard nur in trockenen Räumen.
- ◆ Für den elektrischen Anschluss muss am Einbaustandort ständig ein 230 V/50 Hz Stromanschluss mit bauseitiger Freischaltvorrichtung (Sicherung) vorhanden sein.
- ◆ Der Rollladen muss sich leichtgängig heben und senken lassen, er darf nicht klemmen.
- ◆ Die Auflagefläche für den Rollladenantrieb muss eben sein.

Condiciones de aplicación

- ◆ Emplee el RolloTron® Pro Standard exclusivamente en habitaciones secas.
- ◆ Para la conexión eléctrica, en el lugar de montaje debe estar disponible permanentemente una conexión eléctrica de 230 V/50 Hz, con dispositivo de desconexión (fusible) a cargo del propietario.
- ◆ La persiana se tiene que poder subir y bajar fácilmente, no se puede atascar.
- ◆ La superficie de soporte del accionamiento de persiana debe ser plano.

Conditions d'utilisation

- ◆ Mettez RolloTron® Pro Standard en service uniquement dans les pièces sèches.
- ◆ Pour le branchement électrique, une alimentation de 230 V/50 Hz avec un dispositif de déconnexion (fusible) doit se trouver en permanence sur le lieu de l'installation.
- ◆ Le volet roulant doit remonter et descendre facilement sans se bloquer.
- ◆ La surface supportant la motorisation du volet doit être plane.

Operating conditions

- ◆ Only use the RolloTron® Pro Standard in dry rooms.
- ◆ For the electrical connection, there must always be a 230 V/50 Hz power supply connection at the installation location and a circuit breaker (fuse) must be installed.
- ◆ The roller shutter must move up and down freely.
- ◆ The mounting surface, where the roller shutter drive is to be fixed, must be flat.

Gebruiksvoorwaarden

- ◆ Gebruik de RolloTron® Pro Standard uitsluitend in droge ruimtes.
- ◆ Voor de elektrische aansluiting moet er in de buurt van de montageplaats continu een 230 V/50 Hz stroomaansluiting met een stroomverbreker (zekeuring) aanwezig zijn.
- ◆ Het rolluik moet goed omhoog en omlaag kunnen bewegen en mag niet klemmen.
- ◆ Het oppervlak van de montageplaats voor de rolluik-aandrijving zo glad en egaal mogelijk te zijn.

I				
1	2	3		
		9300...	9305	9340
15 mm*	1,00 mm			7,6 m
23 mm**	1,00 mm	7,6 m	15 m	---
	1,30 mm	6,2 m	13 m	---
	1,50 mm	5,2 m	11 m	---

* Minigurtband / Minicinta / Mini-sangle / Mini belt / Miniband

** Standardgurtband / Cinta estándar / Sangle standard / Standard belt / Standaardband

	9300...	9305	9340
4	4,5 kg/m ² = 6 m ²	10 m ²	6 m ²
5	10 kg/m ² = 3 m ²	6 m ²	3 m ²

D *** Alle Werte beziehen sich auf leichtgängige Rollläden.

ES *** Todos los valores se refieren a persianas de movimiento suave.

F *** Toutes les valeurs se rapportent aux volets roulants faciles à manœuvrer.

GB *** All values apply only to roller shutters that move easily and smoothly.

NL *** Alle waarden gelden alleen bij goedlopende rolluiken.

D

Zulässige Gurtbandbreiten und -längen

- 1 = Gurtbreite
- 2 = Gurtstärke
- 3 = Max. Gurtlänge

Zulässiges Rolladengewicht und zulässige Rolladenfläche ***

- 4 = Kunststoffrollläden
- 5 = Alu-/Holzrollläden

WICHTIG

◆ Verwenden Sie nur Gurtbänder in den zulässigen Längen. Werden längere Gurtbänder eingezogen, kann das zur Beschädigung des RolloTron® Pro Standard führen.

ES

Anchos y largos de cinta autorizados

- 1 = Ancho de cinta
- 2 = Grosor de cinta
- 3 = Longitud máx de cinta

Peso de persiana autorizado y superficie de persiana autorizada ***

- 4 = Persianas de plástico
- 5 = Persianas alum./madera

IMPORTANTE

◆ Utilice sólo cintas de las longitudes autorizadas. Si se emplearan cintas más largas, esto produciría daños al RolloTron® Pro Standard.

F

Largeurs et longueurs de sangles autorisées

- 1 = Largeur de la sangle
- 2 = Epaisseur de la sangle
- 3 = Longueur max. de la sangle

Poids et surface de volets roulants autorisés ***

- 4 = Volets roulants en plastique
- 5 = Volets roulants en aluminium/en bois

IMPORTANT

◆ Utilisez exclusivement des sangles aux longueurs autorisées. Des sangles plus longues pourraient endommager RolloTron® Pro Standard.

GB

Permissible belt widths and lengths

- 1 = Belt width
- 2 = Belt thickness
- 3 = Max. belt length

NOTE!
1,30 mm = 1.30 mm
(see chart)

Permissible roller shutter weight and surface area ***

- 4 = plastic roller shutters
- 5 = Aluminium or wood shutters

IMPORTANT

◆ Only use belts of the lengths permitted. If longer belts are pulled through, damage to the RolloTron® Pro Standard can occur.

NL

Toegelaten bandbreedtes en -lengtes

- 1 = Bandbreedte
- 2 = Bandsterkte
- 3 = Max. bandlengte

Toegelaten rolluikgewicht en toegelaten rolluikoppervlak ***

- 4 = Kunststof rolluiken
- 5 = Aluminium/Houten rolluiken

BELANGRIJK

◆ Gebruik alleen banden met de toegelaten lengtes. Als een langere band gebruikt wordt, kan dit leiden tot beschadiging van de RolloTron® Pro Standard.

i	D	ES	F	GB	NL
	Funktionsübersicht	Vista de conjunto de las funciones	Vue d'ensemble des fonctions	Overview of functions	Funcțieoverzicht
9300 .../9305/9340	<ul style="list-style-type: none"> ◆ Manuelle Bedienung ◆ AUTO/MANU-Umschaltung ◆ Automatikbetrieb, je eine Schaltzeit für AUF (▲) und AB (▼) ◆ Sonnenautomatik ◆ Dämmerungsautomatik ◆ Endpunkteinstellung ◆ Dauerhafte Speicherung der Einstellungen 	<ul style="list-style-type: none"> ◆ Manejo manual ◆ Cambio AUTO/MANU ◆ Modo automático, con hora de respuesta para SUBIR (▲) y BAJAR (▼) ◆ Automatismo solar ◆ Automatismo crepuscular ◆ Regulación de los finales de la carrera ◆ Almacenamiento permanente de los ajustes 	<ul style="list-style-type: none"> ◆ Service manuel ◆ Commutation AUTO/MANU ◆ Service automatique, un horaire de MONTEE (▲) et un horaire de DESCENTE (▼) ◆ Fonction solaire autom. ◆ Fonction crépusculaire automatique ◆ Réglage de la fin de course ◆ Mise en mémoire durable des réglages 	<ul style="list-style-type: none"> ◆ Manual operation ◆ AUTO/MANU switch ◆ Automatic operation, one switching time for UP (▲) and one for DOWN (▼) ◆ Automatic sunlight protection operation ◆ Automatic twilight operation ◆ End position setting ◆ Permanent storage of settings 	<ul style="list-style-type: none"> ◆ Handmatige bediening ◆ AUTO/MANU omschakeling ◆ Automatische werking, telkens een schakeltijd voor OMHOOG (▲) en OMLAAG (▼) ◆ Zonnemodule ◆ Schemeringsmodule ◆ Eindpositie-instelling ◆ Duurzame opslag van de instellingen

1.

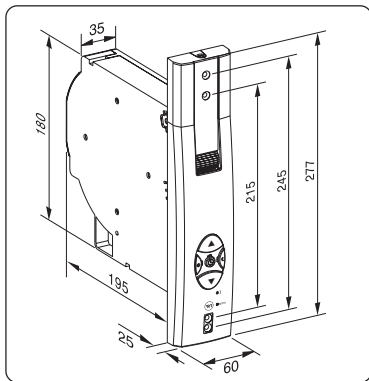
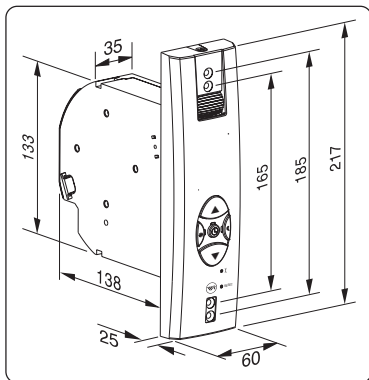

D

Vor dem Einbau**Maße nehmen**

Prüfen Sie, ob der Gurtkasten ausreichend Platz für den RolloTron® Pro Standard bietet.

Maßzeichnung für RolloTron® Pro Standard (Artikel-Nr. 9300.../9340)

Maßzeichnung für RolloTron® Pro Standard (Artikel-Nr. 9305)

Alle Maßangaben in mm

ES

Antes del montaje**Tomar medidas**

Compruebe si el cajón de cinta ofrece suficiente espacio para el RolloTron® Pro Standard.

Diagrama con medidas de RolloTron® Pro Standard (artículo nº 9300.../9340)

Diagrama con medidas de RolloTron® Pro Standard (artículo nº 9305)

Todas las medidas en mm

F

Avant le montage**Prendre les mesures**

Vérifiez si la boîte à sangle offre suffisamment de place pour le RolloTron® Pro Standard.

Schéma coté pour RolloTron® Pro Standard (Article no. 9300.../9340)

Schéma coté pour RolloTron® Pro Standard (Article no. 9305)

Toutes les mesures sont indiquées en mm

GB

Before installation**Take measurements**

Check whether the belt box is large enough to accommodate the RolloTron® Pro Standard.

Dimensioned drawing for RolloTron® Pro Standard (Article no. 9300.../9340)

Dimensioned drawing for RolloTron® Pro Standard (Article no. 9305)

All dimensions in mm

NL

Voor de montage**Maat opnemen**

Controleer of de bandkast voldoende plaats voor de RolloTron® Pro Standard biedt.

Maattekening voor RolloTron® Pro Standard (artikelnr. 9300.../9340)

Maattekening voor RolloTron® Pro Standard (artikelnr. 9305)

Alle maten in mm

Vor dem Einbau**Antes del montaje****Avant le montage****Before installation****Voor de montage**

2.

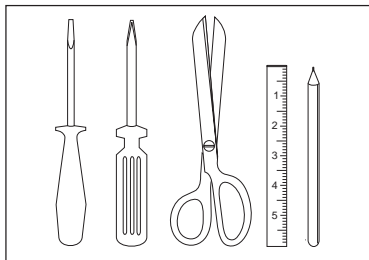
**Sie brauchen folgende Werkzeuge:**

- ◆ Schraubendreher
- ◆ Kreuzschlitz-Schraubendreher
- ◆ Schere
- ◆ Zollstock oder Maßband
- ◆ Stift

Necesita las siguientes herramientas :

- ◆ Destornillador
- ◆ Destornillador de cruz
- ◆ Tijeras
- ◆ Metro plegable o cinta métrica
- ◆ Lápiz

Il vous faut les outils suivants :

- ◆ Tournevis
- ◆ Tournevis cruciforme
- ◆ Ciseaux
- ◆ Mètre bois ou ruban
- ◆ Crayon

You will need the following tools:

- ◆ Slotted Screwdriver
- ◆ Phillips screwdriver
- ◆ Scissors
- ◆ Folding rule or tape measure
- ◆ Pen

U heeft volgende gereedschap nodig

- ◆ Schroevendraaier
- ◆ Kruiskopschroevendraaier
- ◆ Schaar
- ◆ Duimstok of meetlint
- ◆ Potlood

3.

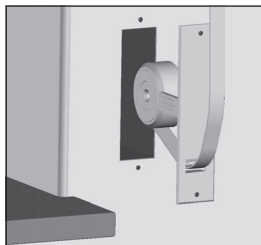
**Den alten Gurtwickler ausbauen**

- ◆ Lassen Sie den Rollladen ganz herunter, bis die Lamellen vollständig geschlossen sind.
- ◆ Bauen Sie den alten Gurtwickler aus und wickeln Sie das Gurtband ab.

Desmontar el enrollador de cinta antiguo

- ◆ Deje caer la persiana del todo, hasta que las laminitas estén cerradas por completo.
- ◆ Desmante el enrollador de cinta antiguo y desenrolle la cinta.

Démontez l'ancien enrouleur de sangle

- ◆ Descendez complètement le volet jusqu'à ce que les lamelles soient complètement fermées.
- ◆ Démontez l'ancien enrouleur et déroulez la sangle.

Dismantle the old belt winder

- ◆ Lower the roller shutter as far as it goes until the slats close completely.
- ◆ Remove the old belt winder and unwind the belt.

De oude bandopwinder demonteren

- ◆ Laat het rolluik helemaal naar beneden zakken totdat de lamellen volledig gesloten zijn.
- ◆ Demonteer de oude bandopwinder en wikkel de band eraf.

**Es besteht Verletzungsgefahr durch die vorgespannte Feder des alten Gurtwicklers.**

Die Federdose kann beim Herausnehmen unkontrolliert zurückschnellen. Entspannen Sie daher die Feder im Gurtwickler vorsichtig von Hand.

Existe peligro de lesiones por el resorte precomprimido del enrollador de cinta antiguo.

La caja de resorte puede rebotar de forma no controlada al extraerla. Por este motivo, afloje con cuidado el resorte del enrollador de cinta manualmente.

Le ressort sous tension de l'ancien enrouleur représente un risque de blessure.

En sortant la boîte à ressort, celle-ci peut faire un rebond incontrôlé. Il vous faut donc détendre manuellement et avec précaution le ressort de l'enrouleur.

The tensioned spring of the old belt winder presents a danger of injury.

The spring unit can spring back in an uncontrolled way when it is removed. For this reason, carefully release the spring tension in the belt winder by hand.

Er bestaat letselgevaar door de voorgespannen veer van de oude bandopwinder.

De veerdoos kan bij het eruit halen ongecontroleerd terugspringen. Ontspan daarom eerst de veer in de bandopwinder voorzichtig met de hand.

Vor dem Einbau**Antes del montaje****Avant le montage****Before installation****Voor de montage**

4.

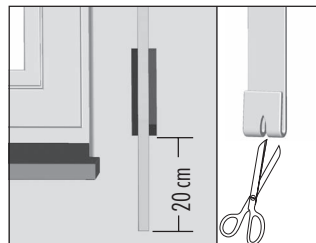
**Gurtband vorbereiten**

Schneiden Sie das Gurtband ca. 20 cm unterhalb des Gurtkastens ab. Schlagen Sie das Ende des Gurtbandes ca. 2 cm um und schneiden Sie in die Mitte einen kurzen Schlitz. So können Sie später das Band auf dem Wickelrad einhaken.

Preparar la cinta

Corte la cinta aprox. 20 cm por debajo del cajón de cinta. Vuelva el extremo de la cinta aprox. 2 cm y corte en el centro una pequeña ranura. Así, más tarde podrá colgar la cinta en la polea enrolladora.

Préparer la sangle

Coupez la sangle à 20 cm environ sous la boîte de la sangle. Rabattez l'extrémité de la sangle de 2 cm env. et coupez une courte fente au milieu. Vous pourrez ainsi accrocher la sangle ultérieurement sur l'enrouleur.

Prepare the belt

Cut off the belt approx. 20 cm below the belt case. Fold over the end of the belt by approx. 2 cm and cut a short slit in the middle. This is used later to hook the belt onto the winding wheel.

Band voorbereiden

Knip de band ca. 20 cm onder de bandkast eraf. Vouw het uiteinde van de band ca. 2 cm om en knip in het midden een korte spleet. Hiermee kunt u later de band op het oprolwiël inhaken.

5.

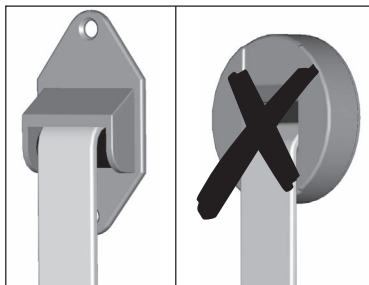
**Empfehlung**

Montieren Sie bei schwergängigen Rollläden zur Umlenkung des Gurtbandes eine Umlenkrolle (Art.-Nr. 3590/3595, s. Seite 46) an den Rollladenkasten.

Das Gurtband muss möglichst gerade laufen, Sie vermeiden dadurch unnötige Reibung und Verschleiß.

Recomendación

En caso de persianas duras, monte una polea de inversión para invertir la cinta (art. nº 3590/3595, v. página 46) en la caja de persiana.

La cinta debe correr lo más recta posible, así evita fricción y desgastes innecesarios.

Recommandation

Pour les volets roulants difficiles à manœuvrer, installez une poulie de renvoi sur le caisson du volet pour renvoyer la sangle (Art. no. 3590/3595, voir page 46).

La sangle doit avoir un mouvement le plus droit possible pour éviter les frottements et les usures superflues.

Recommendation

For stiff roller shutters, mount a deflection roller (Art. No. 3590/3595, see page 46) on the roller shutter box to deflect the belt.

The belt must run as straight as possible to avoid unnecessary friction and wear.

Aanbeveling

Monteer bij zwaarlopende rolluiken voor het beter geleiden van de band een bandgeleiderol (art.-nr. 3590/3595, zie pagina 46) aan de rolluikkast.

De band moet zoveel mogelijk recht lopen. Zo voorkomt u onnodige wrijving en slijtage van de band.

**D****Sicherheitshinweise zum elektrischen Anschluss****Bei allen Arbeiten an elektrischen Anlagen besteht Lebensgefahr durch Stromschlag.**

- ◆ Der elektrische Anschluss und alle Arbeiten an elektrischen Anlagen müssen durch eine zugelassene Elektrofachkraft, nach den Anschlussplänen in dieser Anleitung, erfolgen.
- ◆ Führen Sie alle Montage- und Anschlussarbeiten nur im spannungslosen Zustand aus.
- ◆ Trennen Sie die Zuleitung allpolig vom Netz und sichern Sie sie gegen Wiedereinschalten.
- ◆ Prüfen Sie die Anlage auf Spannungsfreiheit.
- ◆ Vergleichen Sie vor dem Anschluss die Angaben zur Spannung/Frequenz auf dem Typenschild mit denen des örtlichen Netzes.

ES**Indicaciones de seguridad para la conexión eléctrica****En todos los trabajos en equipos eléctricos existe peligro de muerte por electrocución.**

- ◆ La conexión eléctrica y todos los trabajos en equipos eléctricos deben ser realizados por un electricista autorizado conforme a los diagramas de conexión de estas instrucciones.
- ◆ Realice todos los trabajos de montaje y conexión sin tensión.
- ◆ Quite el suministro todo polos de la red y protéjalo frente a reconexiones.
- ◆ Compruebe que el equipo está libre de tensión.
- ◆ Compare, antes de la conexión, la información de tensión/frecuencia de la placa indicadora de tipo con los de la red local.

F**Consignes de sécurité concernant le branchement électrique****Lors de tous les travaux sur installations électriques, il existe un danger de mort par électrocution.**

- ◆ Le branchement électrique et tous les travaux sur les installations électriques doivent être effectués par un électricien qualifié homologué et de manière conforme aux plans de branchement de cette notice.
- ◆ Faites tous les travaux de montage et de branchement uniquement hors tension.
- ◆ Séparez le câble d'alimentation du secteur sur tous les pôles et rendez impossible une remise sous tension involontaire.
- ◆ Vérifiez si l'installation se trouve bien hors tension.
- ◆ Avant d'effectuer le branchement, comparez les indications de tension/fréquence de la plaque signalétique avec celles du réseau local.

GB**Safety instructions for the electrical connection****All works to electrical systems present a life threatening danger of electric shock.**

- ◆ The electrical connections and all works to electrical systems must be carried out by a qualified electrician according to the connection instructions in this manual.
- ◆ Carry out all installation and connection works with all devices disconnected from the mains.
- ◆ Disconnect all poles of the mains cable from the mains and prevent them from being switched on again.
- ◆ Check that the system has zero potential.
- ◆ Before connecting the device, compare the voltage/frequency details on the identification plate with those of the local electricity supply network.

NL**Veiligheidsaanwijzingen bij elektrische aansluiting****Bij alle werkzaamheden aan elektrische installaties bestaat levensgevaar door een elektrische schok.**

- ◆ De elektrische aansluiting en alle werkzaamheden aan elektrische installaties moeten door een erkende electricien en in overeenstemming met de aansluit-schema's in deze handleiding worden uitgevoerd.
- ◆ Voer alle montage- en aansluitwerkzaamheden uitsluitend in spanningsloze toestand uit.
- ◆ Haal de toevoerleiding met alle polen van het stroomnet en zorg ervoor dat deze niet weer ingeschakeld kan worden.
- ◆ Controleer of de installatie spanningsloos is.
- ◆ Vergelijk vóór de aansluiting de aanduidingen betreffende de spanning en frequentie op het typeplaatje met die van het plaatselijke stroomnet.

**D****Elektrischer Anschluss****HINWEIS**

Der elektrische Anschluss des RolloTron® Pro Standard kann sowohl über ein Kabel mit Netzstecker als auch über eine fest verlegte Zuleitung erfolgen.

ES**Conexión eléctrica****NOTA**

La conexión eléctrica del RolloTron® Pro Standard se puede realizar mediante un cable con enchufe de alimentación así como mediante un hilo de alimentación fijo.

F**Branchement électrique****REMARQUE**

Le branchement électrique de RolloTron® Pro Standard se fera aussi bien par l'intermédiaire d'un câble avec fiche que par l'intermédiaire d'un câble d'alimentation fixe.

GB**Electrical connection****NOTE**

The RolloTron® Pro Standard can be connected to the mains using a cable with a mains plug or by means of permanent wiring.

NL**Elektrische aansluiting****OPMERKING**

De elektrische aansluiting van de RolloTron® Pro Standard kan zowel via een kabel met netstekker alsook via een vast aangelegde toevoerleiding geschieden.

1.

Artikel Nr.;
Artículo n°;
N° d'article;
Article no;
Artikelnr.

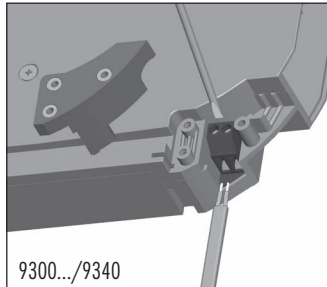

9300.../9340

2.

Artikel Nr.;
Artículo n°;
N° d'article;
Article no;
Artikelnr.

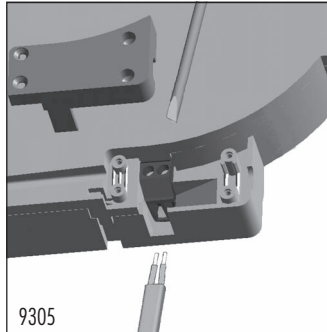

9305

Das beiliegende Kabel (mit Netzstecker) anschließen und im seitlichen Kabelkanal verlegen.

Conectar el cable adjunto (con enchufe) y tender el cable en el canal de cable lateral.

Brancher le câble ci-joint (avec fiche) et le poser dans le caniveau à câble latéral.

Connect the mains cable supplied (with mains plug) to the RolloTron® Pro and lay it in to the cable channel.

Sluit de meegeleverde kabel (met netstekker) aan en legg deze in het kabelkanaal aan de zijkant.

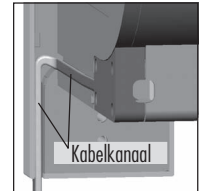
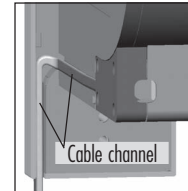
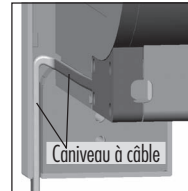
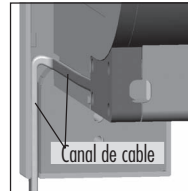

Schrauben Sie zum Schluss die Zugentlastung aus dem Beipack mit den beiliegenden Schrauben an.

Para terminar, atornille la tapa cubre bornes del paquete con los tornillos adjuntos.

Pour terminer, vissez le soulagement de traction fourni en annexe, avec les vis jointes.

Finally, take the strain relief assembly from the accessories bag and fix it in place using the screws provided.

Schroef tot slot de trekentlasting uit het bijgeleverde zakje met de meegeleverde schroeven vast.

Gurtband einziehen und befestigen

Introducir y fijar la cinta

Enrouler et fixer la sangle

Feeding the belt through and fixing in place

Band invoeren en bevestigen

1.

Schalten Sie die Netzversorgung ein.

Conecte la alimentación eléctrica.

Branchez l'alimentation électrique.

Switch on the electricity supply.

Schakel de netvoeding in.

2. **WICHTIG/IMPORTANTE/IMPORTANT/IMPORTANT/BELANGRIJK**



D Legen Sie das Gurtband immer von oben über das Wickelrad.

ES Coloque la cinta a través de la polea enrolladora, siempre desde arriba.

F Placez la sangle toujours par le haut sur l'enrouleur.

GB Always place the belt onto the winding wheel from above.

NL Leg de band altijd van bovenaf over het oprolwiël.



Drücken Sie die Auf-Taste solange, bis der Befestigungshaken ① in der Montageöffnung gut erreichbar ist.

Eventuell müssen Sie vorher einen Softwarereset vornehmen. *

Es besteht Verletzungsgefahr durch das drehende Wickelrad ②.

Fassen Sie nie bei laufendem Motor in die Montageöffnung.

Pulse la tecla Subir hasta que el gancho fijador ① de la apertura de montaje se pueda alcanzar bien.

En su caso, tiene que efectuar previamente una restauración software. *

Existe peligro de lesiones por la polea enrolladora ②.

No agarre nada de la apertura de montaje con el motor en marcha.

Appuyez sur la touche de remontée jusqu'à ce que le crochet de fixation ① soit facilement accessible de l'orifice de montage.

Un retour à l'état initial du logiciel sera éventuellement nécessaire auparavant. *

L'enrouleur ② représente un risque potentiel de blessure.

Si le moteur est en marche, ne mettez pas les doigts dans l'orifice de montage.

Press the UP button until the fixing hook ① is easily accessible in the installation opening.

You may have to carry out a software reset first. *

The winding wheel ② presents a danger of injury.

Do not reach inside the installation opening when the motor is running.

Druk zolang op de OMHOOG-toets tot dat u goed bij de bevestigingshaak ① in de montageopening kunt komen.

Eventueel moet u daarvoor een software-reset uitvoeren. *

Er bestaat letselgevaar door het oprolwiël ②.

Grijp nooit in de montageopening als de motor loopt.

3.

Schalten Sie die Netzversorgung unbedingt wieder aus.

Debe desconectar de nuevo la alimentación eléctrica.

Il est impératif de débrancher l'alimentation électrique.

You must then make absolutely sure that you switch the electricity supply off again.

Schakel allereerst de netvoeding weer uit!

4.

Führen Sie erst dann das Gurtband von vorne in den RolloTron® Pro Standard ein. Befestigen Sie anschließend das Gurtband auf dem Haken ① des Wickelrades.

Introduzca la cinta en el RolloTron® Pro Standard por delante. Luego fije la cinta al gancho de la polea enrolladora ①.

Introduisez alors la sangle par l'avant dans le RolloTron® Pro Standard. Fixez ensuite la sangle sur le crochet ① de l'enrouleur.

Only then can you feed the belt into the RolloTron® Pro Standard from the front. Then fix the belt onto the hook ① of the winding wheel.

Voer pas dan de band van voren in de RolloTron® Pro Standard. Bevestig vervolgens de band op de haak ① van het oprolwiël.

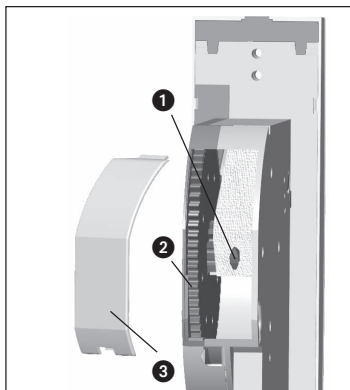

* s. Seite 32

* v. página 32

* voir page 32

* see page 32

* zie pagina 32

		D	ES	F	GB	NL
	i	Gurtband einziehen und befestigen	Introducir y fijar la cinta	Enrouler et fixer la sangle	Feeding the belt through and fixing in place	Band invoeren en bevestigen
5.		Netzversorgung wieder einschalten.	Volver a conectar la alimentación eléctrica.	Rétablissez l'alimentation électrique.	Switch the electricity supply back on.	Schakel de netvoeding weer in.
6.		Drücken Sie die Auf-Taste solange, bis sich das Gurtband einmal ganz um das Wickelrad ② gewickelt hat.	Pulse la tecla Subir hasta que la cinta se haya enrollado del todo alrededor de la polea enrolladora ②.	Appuyez sur la touche de remontée jusqu'à ce que la sangle fasse une fois le tour de l'enrouleur ②.	Press the UP button until the belt has wound itself completely around the winding wheel ② once.	Druk zolang op de OM-HOOG-toets totdat de band eenmaal helemaal om het oprolwiël ② is gewikkeld.
		WICHTIG Ziehen Sie das Gurtband beim Aufwickeln so stramm, dass sich die Umlenkrolle mitdreht.	IMPORTANTE Ponga la cinta tan ajustada que al enrollarse también gire la polea enrolladora.	IMPORTANT En enroulant la sangle, tenez-la de façon à ce qu'elle entraîne la poulie de renvoi.	IMPORTANT Whilst winding, pull the belt tight enough to ensure that the deflection roller turns with it.	BELANGRIJK Trek de band tijdens het oprollen dusdanig strak dat de bandgeleider meedraait.
7.		Setzen Sie anschließend die beiliegende Gurtbandabdeckung ③ auf die Montageöffnung.	Coloque la cubierta adjunta de la cinta ③ en la apertura de montaje.	Installez ensuite le cache de la sangle ci-joint ③ sur l'orifice de montage.	Next, place the belt cover ③ (provided) over the installation opening.	Plaats vervolgens de bijbehorende bandafdekking ③ op de montageopening.

HINWEIS/NOTA/REMARQUE/ NOTE/OPMERKING

Den RolloTron® Pro Standard einbauen

Bauen Sie den RolloTron® Pro Standard gerade ein, damit sich das Gurtband korrekt aufwickeln kann. Achten Sie darauf, dass der RolloTron® Pro Standard frei im Gurtkasten sitzt und nicht am Mauerwerk anliegt, es kann sonst zu Geräuschbildung kommen.

Montar el RolloTron® Pro Standard

Monte el RolloTron® Pro Standard para que la cinta se pueda enrollar correctamente. Fíjese en que el RolloTron® Pro Standard se encuentre libre en la caja de persiana y no sobre la pared, de lo contrario se podría producir ruido.

Installer le RolloTron® Pro Standard

Installez le RolloTron® Pro Standard en position bien droite afin que la sangle s'enroule correctement. Veillez à ce que le RolloTron® Pro Standard ait une position dégagée dans la boîte à sangle et qu'il ne touche pas la maçonnerie afin qu'il n'y ait pas de formation de bruit.

Mounting the RolloTron® Pro Standard

Ensure that the RolloTron® Pro Standard is straight when mounted so that the belt can wind up correctly. Ensure that the RolloTron® Pro Standard sits freely in the belt box and does not rest against the masonry as this could lead to noise development.

De RolloTron® Pro Standard monteren

Monteer de RolloTron® Pro Standard in een rechte, verticale lijn zodat de band correct opgerold kan worden. Let erop dat de RolloTron® Pro Standard vrij in de bandkast geplaatst wordt en niet dicht tegen het muurwerk komt te liggen, anders kunnen er geluiden hoorbaar zijn.



Bei Verwendung einer Zuleitung mit Netzstecker:

Achten Sie darauf, dass die Netzsteckerleitung korrekt im Kabelkanal liegt. Sie kann sonst beim Anschrauben beschädigt werden.

Si se utiliza un cable de alimentación con enchufe:

Fíjese en que la alimentación de enchufe se encuentre correctamente en el canal de cable. De lo contrario, se puede dañar al afianzar con tornillos.

Lors de l'utilisation d'un câble d'alimentation avec fiche :

Veillez à ce que le câble à fiche soit bien positionné dans le caniveau à câbles. Sinon, il court le risque d'être endommagé lors du vissage.

If using a mains cable with mains plug:

Ensure that the mains cable lies properly in the cable channel. Otherwise, the cable could be damaged while fixing the screws.

Bij gebruik van een netkabel met stekker:

Let erop dat de netkabel correct in het kabelkanaal ligt, anders kan de band tijdens het aanschroeven beschadigd raken.

Schieben Sie den RolloTron® Pro Standard in den Gurtkasten und schrauben Sie ihn mit den beiliegenden Schrauben fest.

Desplace el RolloTron® Pro Standard en la cinta y fíjelo con los tornillos adjuntos.

Glissez le RolloTron® Pro Standard dans la boîte à sangle et vissez-le solidement à l'aide des vis fournies.

Push the RolloTron® Pro Standard into the belt box and screw it in place using the screws provided.

Schuif de RolloTron® Pro Standard in de bandkast en schroef hem met de meegeleverde schroeven vast.

Drücken Sie den beiliegenden Blendenstopfen in die untere Schraubenöffnung.

Presione el cierre obturador adjunto en la apertura de tornillo inferior.

Enfoncez les caches joints dans le trou à vis inférieur.



Press the screw cover plate (provided) into place to conceal the screws at the lower end of the device.





Druk het meegeleverde afdekkapje in de onderste schroefopening.



1.

2.

	I	D	ES	F	GB	NL
		Endanschläge bei Erstinbetriebnahmeoder nach einem Softwarereset einstellen	Ajuste de los finales de la carrera en laprimera puesta en func. o tras reset de software	Régler les butées de fin de course lors de lapremière mise en service ou après un retour à l'état initial	Setting the end positions before initial... ... operation or after resetting the software	Eindposities bij eerste ingebruikneming... ...of na een software-reset instellen
		<p>Damit Ihr Rollläden an der richtigen Position anhält, müssen Sie zuerst den oberen und unteren Endanschlag einstellen.</p> <p>WICHTIG Sie müssen unbedingt beide Endanschläge einstellen, da es sonst zu Funktionsstörungen kommen kann.</p>	<p>Para que su persiana se mantenga en la posición correcta, debe ajustar primero los extremos superior e inferior.</p> <p>IMPORTANTE Debe ajustar los dos extremos ya que, de lo contrario, se pueden producir fallos en el funcionamiento.</p>	<p>Pour que votre volet roulant s'arrête à la bonne position, commencez par régler les butées de fin de course supérieure et inférieure.</p> <p>IMPORTANT Vous devez impérativement régler les deux butées de fin de course sous peine d'avoir des pannes de fonctionnement.</p>	<p>The upper and lower end positions must be set before initial operation or after resetting the software so that your roller shutter stops in the correct position.</p> <p>IMPORTANT It is vital that you set both end positions. Failure to do so could lead to a malfunction.</p>	<p>Om uw rolluik op de juiste positie te laten stoppen, moet u eerst de bovenste en onderste eindpositie instellen.</p> <p>BELANGRIJK U moet absoluut beide eindposities instellen omdat er anders storingen kunnen optreden.</p>
1.		Strom einschalten bzw. Netzstecker einstecken	Conectar la corriente o el enchufe	Allumer le courant ou brancher la fiche	Switch on the power/ insert the mains plug	Schakel de stroom in/ resp. steek de netstekker in het stopcontact
2.		Oberen und unteren Endpunkt (↕) einstellen	Ajustar extremo superior e inferior (↕)	Régler les fins de course (↕) supérieure et inférieure	Set the upper and lower end positions (↕)	Bovenste en onderste eindpositie (↕) instellen
2.a		Endpunkt-Taste (s. Seite 3) vorsichtig mit einem dünnen (nicht zu spitzen) Gegenstand drücken und halten.	Pulsar la tecla de ajuste de los finales de carrera (v. página 3) cuidadosamente con un objeto delgado (no demasiado puntiagudo) y mantenerla pulsada.	Appuyer prudemment sur le bouton de fin de course (voir page 3) avec un objet fin (pas trop pointu) et maintenir l'appui.	Press the end position button (see page 3) carefully using a thin (but not too pointed) object and hold it pressed.	Druk voorzichtig op de eindpositie-toets (zie pagina 3) met een dun (niet te scherp) voorwerp en houd hem ingedrukt.
2.b		siehe nächste Seite	v. página siguiente	voir le page suivante	see next page	zie volgende pagina

	I	D	ES	F	GB	NL
		Endanschläge bei Erstinbetriebnahmeoder nach einem Softwarereset einstellen	Ajuste de los finales de la carrera en laprimera puesta en func. o tras reset de software	Régler les butées de fin de course lors de la... ...première mise en service ou après un retour à l'état initial	Setting the end positions before initial... ... operation or after resetting the software	Eindposities bij eerste ingebruikneming... ...of na een software-reset instellen
2.b		Erforderliche Taste drücken... .. der Rollladen fährt hoch bzw. runter.	Pulsar la tecla requerida... ...la persiana sube o baja.	Appuyer sur le bouton nécessaire,... ...le volet roulant monte ou descend.	Hold the relevant button pressedthe roller shutter moves upwards or downwards.	Gewenste toets indrukkenhet rolluik beweegt omhoog resp. omlaag
2.c		Enpunktaste loslassen... ...sobald der Rollladen die gewünschte Position des jeweiligen Endanschlages erreicht hat. Der Rollladen stoppt, der obere bzw. untere Endanschlag ist gespeichert.	Soltar la tecla de ajuste de los finales de carrera, ...en cuanto la persiana haya alcanzado la posición deseada del extremo correspondiente. La persiana se detiene, el ajuste esta correcto.	Relâcher le bouton de fin de course,... ...dès que le volet roulant a atteint la position souhaitée de la butée de fin de course concernée. Le volet roulant s'arrête, la fin de course supérieure ou inférieure est alors mémorisée.	Release the end position buttonas soon as the desired end position is reached. The roller shutter stops. The upper/lower end position has now been set.	Eindpositie-toets loslaten zodra het rolluik de gewenste positie van de desbetreffende eindpositie bereikt heeft. Het rolluik stopt en de bovense resp. onderste eindpositie is opgeslagen.
		WICHTIG Endpunkt-Taste rechtzeitig loslassen und nie über den jeweiligen Anschlagpunkt hinausfahren. Es kann sonst zur Überlastung bzw. Zerstörung des Motors führen.	IMPORTANTE Soltar la tecla antes de llegar la persiana al punto superior (Dejar dos lamas vistas como medida de precaución).	IMPORTANT Relâchez le bouton de fin de course à temps et ne dépassez jamais la butée concernée sous peine de surcharger ou de détruire le moteur.	IMPORTANT Release the end position button in good time and never drive the shutter past the end position. This could otherwise lead to the motor being overloaded or permanently damaged.	BELANGRIJK Laat de eindpositie-toets op tijd los zodat het rolluik niet verder beweegt dan de gewenste positie. De motor zou anders overbelast of beschadigd kunnen raken.
3.		Endanschläge verändern Fahren Sie den Rollladen in die Mittelstellung und stellen Sie den jeweiligen Endanschlag neu ein.	Cambiar los ajustes Lleve la persiana hasta la posición central y ajuste de nuevo el extremo correspondiente.	Modifier les butées de fin de course Amenez le volet roulant en position centrale et réglez à nouveau chaque butée de fin de course.	Change the end positions Drive the roller shutter to the middle position and set the end position again.	Eindposities veranderen Brenghet rolluik in de middenpositie en stel de desbetreffende eindpositie opnieuw in.

**D****Automatikbetrieb /
Öffnungs- und ...****...Schließzeit
einstellen****Gleiche Schaltzeiten für
alle Tage**

Sie können am RolloTron® Pro Standard je eine Öffnungs- und Schließzeit einstellen, die an allen Tagen gilt. Bei Erreichen dieser Zeiten öffnet oder schließt sich Ihr Rollladen automatisch und fährt bis zum jeweiligen Endanschlag.

HINWEIS

Sie müssen mindestens eine Schaltzeit einstellen, damit der Automatikbetrieb aktiv wird.

Nehmen Sie die Einstellung immer zu der Zeit vor, zu der sich Ihr Rollladen öffnen oder schließen soll. Zum Beispiel um 8:00 morgens, wenn der Rollladen jeden Morgen um 8:00 Uhr öffnen soll.

ES**Modo automático /
ajustar horas de ...****...apertura y
cierre****Mismas horas de pro-
gramación todos los días**

En el RolloTron® Pro Standard, puede ajustar unas horas de apertura y cierre que sean válidas todos los días. Al llegar estas horas, la persiana se abre o cierra automáticamente y se desplaza hasta el extremo correspondiente.

NOTA

Debe ajustar al menos una hora de programación para que se active el modo automático.

Efectúe el ajuste a la hora a la que se tenga que abrir o cerrar la persiana. Por ejemplo, a las 8:00 de la mañana, si la persiana se tiene que abrir a las 8:00 horas cada mañana.

F**Mode automatique/
Régler les heures ...****...d'ouverture et de
fermeture****Mêmes horaires de mise
en marche pour tous les
jours de la semaine**

Le RolloTron® Pro Standard vous permet de régler une heure d'ouverture et une heure de fermeture standard valable tous les jours de la semaine. Lorsque ces horaires sont atteints, votre volet roulant s'ouvre ou se ferme automatiquement et se déplace jusqu'en butée de fin de course concernée.

REMARQUE

Vous devez régler au moins une horaire de mise en marche pour activer le service automatique.

Effectuez toujours le réglage à l'heure à laquelle votre volet roulant doit s'ouvrir ou se fermer. Le matin à 8:00 heures par exemple, si le volet roulant doit s'ouvrir tous les matins à 8:00 heures.

GB**Automatic operation/
set the ...****...opening and closing
times****The same switching
times for each day of
the week**

You can set one opening and one closing time for the Rollo-Tron® Pro Standard, which are the same for each day of the week. The roller shutter opens/closes automatically at the set times and travels to the upper/lower programmed end position.

NOTE

You must set at least one switching time so that the automatic operation is activated.

Always carry out the setting procedure at the exact time you wish the shutter to open/close, e.g. at 8:00 am if you wish the shutter to open every morning at this time.

NL**Automatische
werking /...****Openings- en
sluitingstijd instellen****Gelijke schakeltijden
voor alle dagen**

U kunt met de RolloTron® Pro Standard telkens een openings- en sluitingstijd instellen die voor alle dagen geldt. Bij het bereiken van deze tijden gaat het rolluik automatisch open of dicht en beweegt tot de door u ingestelde eind positie.

OPMERKING

U moet ten minste één schakeltijd instellen zodat de automatische werking geactiveerd wordt. Voer de instellingen altijd op dat tijdstip uit wanneer het rolluik open of dicht moet gaan. Bijvoorbeeld om 8:00 uur 's morgens als het rolluik elke ochtend om 8:00 uur open moet gaan.

**D****Automatikbetrieb /
Öffnungs- und ...****...Schließzeit
einstellen****Verändern der
Schaltzeiten**

Sie können die Schaltzeiten jederzeit verändern. Beachten Sie, dass jedes neue Speichern die alten Einstellungen löscht.

HINWEIS

Falls Sie die Öffnungs- und/oder Schließzeit einstellen bzw. verändern, werden Ihre Einstellungen erst am nächsten Tag ausgeführt.

Konflikt zwischen Schließzeit und Dämmerungsautomatik beachten

Falls Sie den RolloTron® Pro Standard mit der Dämmerungsautomatik betreiben wollen, sollten Sie eventuell keine Schließzeit einstellen bzw. die Beispiele auf Seite 30 beachten.

ES**Modo automático /
ajustar horas de ...****...apertura y
cierre****Cambio de las horas
de respuesta**

Puede cambiar las horas de programación en cualquier momento. Tenga en cuenta que cada los nuevos valores guardados borran los ajustes antiguos.

NOTA

Si ajusta o cambia la hora de apertura y/o de cierre, sus ajustes se realizarán al día siguiente.

**Considerar el posible
conflicto entre la hora
de cierre y el automa-
tismo crepuscular**

Si quiere hacer funcionar el RolloTron® Pro Standard con el automa-tismo crepuscular, no debe ajustar ninguna hora de cierre, o consultar los ejemplos de la página 30.

F**Mode automatique/
Régler les heures ...****...d'ouverture et de
fermeture****Modifier les horaires de
mise en marche**

Vous pouvez modifier à tous moments les horaires de mise en marche. Veuillez tenir compte du fait que chaque nouvelle mémorisation efface les anciens réglages.

REMARQUE

Si vous réglez ou modifiez l'heure d'ouverture et/ou de fermeture, vos réglages seront actifs seulement le jour suivant.

**Tenez compte de conflits
éventuels entre l'heure
de fermeture et la fonc-
tion crépusculaire auto-
matique**

Si vous souhaitez mettre le RolloTron® Pro Standard en service avec la fonction crépusculaire automatique, vous ne devriez peut-être pas régler d'heure de fermeture ou alors tenir compte des exemples de page 30.

GB**Automatic operation/
set the ...****...opening and closing
times****Change the switching
times**

You can alter the switching times whenever necessary. Note that every new setting deletes the old settings.

NOTE

When you set or change the switching times, your new settings do not take effect until the following day.

**Note the possibility of
conflict between the
closing time and the
automatic twilight opera-
tion**

If you wish to operate the RolloTron® Pro Standard using the automatic twilight function, you should consider not setting a closing time, or you should examine the example shown on page 30.

NL**Automatische
werking /...****Openings- en
sluitingstijd instellen****Veranderen van de
schakeltijden**

U kunt de schakeltijden op elk gewenst moment veranderen. Let er wel op dat de oude instellingen gewist worden zodra er nieuwe opgeslagen worden.





OPMERKING

Als u de openings- en/of sluitingstijd instelt of verandert, dan worden uw instellingen pas op de volgende dag uitgevoerd.

**Op conflict tussen slui-
tingstijden schemerings-
module letten**

Indien u de RolloTron® Pro Standard met de schemeringsmodule wilt gebruiken, dient u mogelijk geen sluitingstijd in te stellen of met de voorbeelden op pagina 30 rekening te houden.

	I	D	ES	F	GB	NL
		Automatikbetrieb / Öffnungs- und ...	Modo automático / ajustar horas de ...	Mode automatique/ Régler les heures ...	Automatic operation/ set the ...	Automatische werking /...
		...Schließzeit einstellen	...apertura y cierre	...d'ouverture et de fermeture	...opening and closing times	Openings- en sluitingstijd instellen
1.		Öffnungszeit (▲) ein- stellen (z.B. um 8:00 Uhr morgens) gleichzeitig drücken	Ajustar hora de aper- tura (▲) (p. ej. a las 8:00 h. de la mañana) pulsar simultáneamente	Régler l'heure d'ouver- ture (▲), (à 8:00 heur- es du matin par ex.) appuyer simultanément	Set the opening time (▲) (e.g. at 8:00 am) press simultaneously	Openingstijd (▲) in- stellen (bijv. om 8:00 uur 's morgens) tegelijktijd indrukken
2.		Zur Quittierung blinkt die Auto/Manu-LED und der Rollladen öff- net sich. Der Automatikbetrieb ist jetzt eingeschaltet und die Auto/ Manu-LED leuchtet. Ihr Rollla- den öffnet sich jetzt jeden Morgen automatisch um 8:00 Uhr.	Para confirmar, par- padea el LED auto/ manual y se abre la persiana. El modo automático ya está conectado y luce el LED auto/ manual. Su persiana se abrirá automáticamente todas las mañanas a las 8:00 h.	Pour confirmer, la di- ode Auto/Manu clig- note et le volet roulant s'ouvre. Le service automatique est alors activé et la diode Auto/Manu s'allume. Votre volet roulant s'ouvrira alors tous les matins automati- quement à 8:00 heures.	The Auto/Manu LED flashes in acknow- ledgement and the roller shutter opens. Automatic operation is now switched on and the Auto/ Manu LED is lit. Your roller shutter will now open auto- matically every morning at the set time (e.g. 8:00 am).	Ter bevestiging knip- pert de Auto/Manu- LED en het rolluik gaat open. De automatische werking is nu ingeschakeld en de Auto/ Manu-LED brandt. Uw rolluik gaat nu elke ochtend om 8:00 uur automatisch om- hoog.
3.		Schließzeit (▼) ein- stellen (z.B. um 20:30 Uhr abends) gleichzeitig drücken	Ajustar hora de cierre (▼) (p. ej. a las 20:30 horas de la tarde) pulsar simultáneamente	Régler l'heure de fer- meture (▼) (à 20:30 heures le soir par ex.) appuyer simultanément	Set the closing time (▼) (e.g. at 8:30 pm) press simultaneously	Sluitingstijd (▼) in- stellen (bijv. om 20:30 uur 's avonds) tegelijktijd indrukken
4.		Zur Quittierung blinkt die Auto/Manu-LED und der Rollladen schließt sich. Ihr Rollladen schließt sich jetzt jeden Abend automa- tisch um 20:30 Uhr.	Para confirmar, par- padea el LED auto/ manual y se cierra la persiana. Su persiana se cerrará automáticamente todas las tardes a las 20:30 horas.	Pour confirmer, la di- ode Auto/Manu clig- note et le volet roulant se ferme. Votre volet roulant se fermera alors tous les soirs automa- tiquement à 20:30 heures.	The Auto/Manu LED flashes in acknow- ledgement and the roller shutter closes. Your roller shutter will now close automatic. every evening at the set time (e.g. 8:30 pm).	Ter bevestiging knip- pert de Auto/Manu- LED en het rolluik gaat dicht. Uw rolluik gaat nu elke avond om 20:30 uur automatisch omlaag.

i AUTO MANU	D Automatikbetrieb	ES Modo automático	F Mode automatique	GB Automatic operation	NL Automatische werking
<p>AUTO Die automatische Schaltzeit ist eingeschaltet.</p> <p>HINWEIS/NOTA/REMARQUE/NOTE/OPMERKING</p> <p>MANU Die automatische Schaltzeit ist ausgeschaltet, es ist nur der manuelle Betrieb möglich.</p>	<p>Auch im Automatikbetrieb ist eine manuelle Bedienung möglich.</p>	<p>El horario automático de respuesta está activado.</p> <p>También se puede realizar un manejo manual en modo automático.</p>	<p>L'horaire de mise en marche automatique est activée.</p> <p>Un service manuel est aussi possible en mode automatique.</p>	<p>The automatic switching function is switched on.</p> <p>Manual operation is still possible in automatic mode.</p>	<p>De automatische schakeltijd is ingeschakeld.</p> <p>Ook in de automatische werking is een handmatige bediening mogelijk.</p>
<p>i</p> <p>1. </p>	<p>Automatikbetrieb ein-/ausschalten</p> <p>2 s drücken</p> <p>Umschalten zwischen Automatikbetrieb und manuellem Betrieb</p>	<p>Activar/desactivar modo automático</p> <p>pulsar 2 s</p> <p>Cambiar entre modo automático y modo manual</p>	<p>Activer/désactiver le mode automatique</p> <p>appui 2 s</p> <p>Activation et désactivation du fonctionnement automatique.</p>	<p>Automatic operation, switch on/off</p> <p>press for 2 seconds</p> <p>Switches between automatic operation and manual operation</p>	<p>Automatische werking in-/uitschakelen</p> <p>2 s indrukken</p> <p>Omschakelen tussen automatische werking en handmatige bediening</p>
<p>2.</p> <p>Aus/Apagado/Désactivée/Off/Uit </p> <p>Ein/Encendido/Activée/On/Aan </p> <p>Blinkend/Parpadeo/Clignote/Flashing/Knipperend </p>	<p>Beachten Sie die Auto/Manu-LED</p> <p>Automatikbetrieb AUS <i>nur Handbetrieb ist möglich.</i></p> <p>Automatikbetrieb EIN</p> <p>nach vorherigem Netzausfall, * wenn zuvor mindestens eine Schaltzeit eingestellt wurde.</p>	<p>Fijese en el LED auto/manual</p> <p>Modo automático desactivado <i>Sólo se permite el manejo manual</i></p> <p>Modo automático activado</p> <p>tras una caída previa de la red *, si se ha ajustado previamente al menos una hora de respuesta.</p>	<p>Regarde le AUTO/MANU LED</p> <p>Mode automatique DESACTIVÉE <i>seul un service manuel est possible.</i></p> <p>Mode automatique ACTIVEE</p> <p>après une coupure de courant*, si au moins un horaire de mise en marche a été réglé auparavant.</p>	<p>Take note of the Auto/Manu LED</p> <p>Automatic operation is Off <i>only manual operation is possible</i></p> <p>Automatic operation is ON</p> <p>After a previous power failure *, providing at least one switching time had been set.</p>	<p>Let op de Auto/Manu-LED</p> <p>Autom. werking UIT <i>alleen handbediening is mogelijk.</i></p> <p>Autom. werking AAN</p> <p>Na een eerdere stroomuitval *, wanneer er daarvoor ten minste één schakeltijd ingesteld werd.</p>
	* s. Seite 42	* v. página 42	* voir page 42	* see page 42	* zie pag. 42



D Lichtsensor anschließen
ES Conectar sensor luminoso
F Brancher le capteur de lumière
GB Connect the light sensor
NL Lichtsensor aansluiten



D
Sonnenautomatik

Helligkeitsabhängige Steuerung

Die Sonnenautomatik ermöglicht Ihnen, zusammen mit dem Lichtsensor (Art.-Nr. 3710, s. Seite 46), die helligkeitsabhängige Steuerung Ihrer Rollläden.

Dazu wird der Lichtsensor mit einem Saugnapf an der Fensterscheibe befestigt und über einen Stecker mit dem RolloTron® Pro Standard verbunden.

ES
Automatismo solar

Mando dependiente de la claridad

El automatismo solar le permite, junto con el sensor luminoso (art. n° 3710, v. página 46), gobernar sus persianas en función de la claridad.

En este sentido, el sensor luminoso se fija con una ventosa al cristal de la ventana y se conecta con el RolloTron® Pro Standard mediante un enchufe.

F
Fonction solaire automatique

Pilotage dépendant de la luminosité

En association avec le capteur de lumière (art. no. 3710, voir page 46), la fonction solaire automatique vous permet de piloter vos volets roulants selon la luminosité.

Pour cela, le capteur de lumière est à installer sur la vitre de la fenêtre au moyen d'une ventouse et à brancher au RolloTron® Pro Standard par l'intermédiaire d'une fiche.

GB
Automatic sunlight protection

Light-intensity control

In connection with a light sensor (Art. No. 3710, see page 46), the autom. sunlight protection facility allows the roller shutters to be controlled according to the light intensity.

The light sensor is fixed to the window pane with a suction pad and is plugged into the RolloTron® Pro Standard.

NL
Zonnemodule

Helderheidsafhankelijke bediening

Met de zonnemodule kunt u, in combinatie met de lichtsensor (art.nr. 3710, zie pag. 46), uw rolлуiken helderheidsafhankelijk bedienen.

Daartoe wordt de lichtsensor door middel van een zuignap op het raam bevestigd en via een stekker met de RolloTron® Pro Standard verbonden.



Funktion der Sonnenautomatik

Automatisches Ab- und Auffahren nach Überschreiten eines eingestellten Grenzwertes. Die Endstellung des Rollladens ist durch die Position des Lichtsensors an der Fensterscheibe frei wählbar.

Funcionamiento del automatismo solar

Subida y bajada automáticas tras sobrepasa un valor límite ajustado. La posición final de la persiana se puede ajustar libremente a través de la posición del sensor luminoso en el cristal de la ventana.

Fonction de la solaire automatique

Montée et descente autom. lorsqu'une valeur limite conignée est dépassée. La position finale du volet roulant peut être choisie librement en positionnant le capteur solaire en conséquence sur la vitre de la fenêtre.

Function of the automatic sunlight protection

The roller shutter moves down and up automatically when a programmed limiting value is reached. The end position of the roller shutter can be freely adjusted by altering the position of the light sensor on the window pane.

Functie van de zonnemodule

Automatisch omhoog- en omlaag bewegen nadat een vooraf ingestelde grenswaarde wordt overschreden. De eindpositie van het rolлуik kunt u zelf bepalen door de lichtsensor op de gewenste positie op het raam te plaatsen.



1

10 min.
Somme/de sol/
de soleil/
sunshine/zon

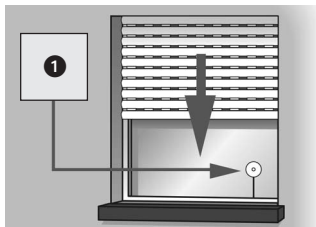

2

Nach/Tras/
Après/After/
Na
20 min.

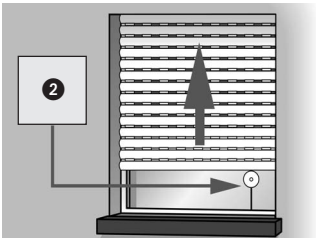

HINWEIS/NOTA/REMARQUE/NOTE/ OPMERKING

D Funktion der Sonnenschutzautomatik

Automatischer Tiefauf

Erkennt der Sensor 10 Minuten lang ununterbrochen Sonne, senkt sich der Rollladen, bis sein Schatten den Lichtsensor bedeckt.

Automatisches Freiziehen

Nach ca. 20 Minuten fährt der Rollladen automatisch ein Stück hoch, um den Sensor freizugeben. Bei weiterer Sonneneinstrahlung bleibt der Rollladen in dieser Position stehen. Fällt die Helligkeit unter den eingestellten Grenzwert, fährt er bis zum oberen Endanschlag zurück.

Bei wechselnden Wetterbedingungen können die Verzögerungszeiten von 10 und 20 Min. überschritten werden.

Das Sonnenprogramm wird neu gestartet nach:

- ◆ Manuelle Bedienung
- ◆ Ansprechen einer Automatikfunktion

ES Funcionamiento del automatismo solar

Descenso automático

Si el sensor luminoso 10 minutos ininterumpidos de sol, la persiana se baja hasta que su sombra cubra el sensor luminoso.

Ascenso automático

Después de aproximadamente 20 minutos, la persiana sube una unidad para desbloquear el sensor. Si sigue entrando luz solar, la persiana se mantiene en esta posición. Si la claridad disminuyera por debajo del valor límite definido, regresa hasta el extremo superior.

En caso de condiciones meteorológicas cambiantes, se pueden sobrepasar los tiempos de retardo de 10 y 20 min.

El programa solar se inicia de nuevo tras:

- ◆ Manejo manual
- ◆ Activación de una función automática

F Fonction de la solaire automatique

Descente automatique

Si le capteur capte la lumière du soleil pendant 10 minutes sans interruption, le volet roulant descendra jusqu'à ce que son ombre recouvre le capteur solaire.

Dégagement automatique

Après 20 min. env., le volet roulant remonte un peu pour dégager le capteur. Si le soleil brille toujours, le volet restera dans cette position. Si la luminosité tombe sous la valeur limitée réglée, le volet remontera jusqu'en butée de fin de course supérieure.

En cas de conditions météo variables, les délais de réaction peuvent être dépassés de 10 et 20 minutes.

Le programme solaire redémarrera après :

- ◆ Service manuel
- ◆ Réaction d'une fonction automatique

GB Function of the automa- tic sunlight protection

Automatic lowering

If the light sensor detects 10 minutes of uninterrupted direct sunshine, the roller shutter is lowered until its shadow covers the light sensor.

Automatic exposure of the sensor

After approx. 20 minutes, the roller shutter moves upwards a little to expose the light sensor. If the sun is still shining in, the roller shutter remains in this position. If the light intensity falls below the limiting value, the shutter moves back up to the upper end stop position.

When the weather constantly changes from sunlight to cloudy, the delay times of 10 and 20 minutes may be exceeded.

The sunlight protection facility is restarted after:

- ◆ Manual operation
- ◆ An automatic function is carried out

NL Functie van de zonnemodul

Automatisch omlaag

Registreert de lichtsensor 10 minuten lang ononderbroken zon, dan gaat het rolluik tot aan de lichtsensor omlaag.

Automatisch vrijtrekken

Na ca. 20 min. beweegt het rolluik automatisch een stukje omhoog zodat de sensor vrij komt. Bij verdere zoninstraling blijft het rolluik in deze positie staan. Als de helderheid onder de ingestelde grenswaarde komt te vallen, beweegt het rolluik tot aan de bovenste eindpositie omhoog.

Bij wisselende weersomstandigheden kunnen de vertragingsstijden van 10 en 20 min. overschreden worden.

Het zonprogramma wordt opnieuw ge- start na:

- ◆ Handmatige bediening
- ◆ Activeren van een automatische functie

	I	D	ES	F	GB	NL
		Sonnenautomatik einstellen	Ajustar automatismo solar	Régler la fonction solaire automatique	Setting the automatic sunlight protection	Zonnemodule instellen
1.	<p>D Tasten gleichzeitig drücken  + </p> <p>ES Pulsar simultáneamente las teclas</p> <p>F Appuyer simultanément sur les touches</p> <p>GB Press both buttons simultaneously</p> <p>NL Toetsen tegelijkertijd indrukken</p>	<p>Übernehmen Sie die aktuelle Helligkeit, bei der Ihr Rollläden abgesenkt werden soll, als Grenzwert.</p> <p>Danach ist die Sonnenautomatik eingeschaltet.</p>	<p>Acepte la claridad actual a la que se debe bajar su persiana como valor límite.</p> <p>Posteriormente, se conecta el automatismo solar.</p>	<p>Prenez la valeur de l'intensité lumineuse actuelle en tant que valeur limite à laquelle votre volet roulant devra descendre.</p> <p>Ensuite, la fonction solaire automatique est activée.</p>	<p>Adopt the current light intensity as the limiting value at which the roller shutter should close.</p> <p>The automatic sunlight protection facility is then switched on.</p>	<p>Neem de actuele helderheid, waarbij het rolluik neergelaten moet worden, als grenswaarde over.</p> <p>Daarna is de zonnemodule ingeschakeld.</p>
2.	<p>Aus/Apagado/Desactivée/Off/Uit </p> <p>Ein/Encendido/Activée/On/Aan </p> <p>Blinkend/Parpadeo/Clignote/Flashing/Knipperend </p>	<p>Beachten Sie die Sonnen-LED</p> <p>Sonnenautomatik AUS</p> <p>Sonnenautomatik EIN</p> <p>Langsam blinkend: Wird der eingestellte Grenzwert überschritten blinkt die Sonnen-LED</p> <p>Schnell blinkend: Bei der Einstellung des Grenzwertes lag die Helligkeit außerhalb des Messbereichs. Der Grenzwert wird automatisch auf die Messbereichsgrenze gesetzt</p>	<p>Fijese en el LED solar</p> <p>Automatismo solar desactivado</p> <p>Automatismo solar activado</p> <p>Parpadeo lento: Si se sobrepasa el valor límite ajustado, parpadea el LED solar</p> <p>Parpadeo rápido: Al ajustar el valor límite, la claridad está fuera del rango de medida. El valor límite se define automáticamente como el límite del rango de medida.</p>	<p>Tenez compte la diode soleil</p> <p>Fonction solaire automatique DESACTIVÉE</p> <p>Fonction solaire automatique ACTIVÉE</p> <p>Clignote lentement : Si la valeur limite consignée est dépassée, la diode soleil clignote.</p> <p>Clignote rapidement : Lors du réglage de la valeur limite, la luminosité se trouvait en dehors du champs de mesure. La valeur limite déterminée sera alors automatiquement la limite du champs de mesure.</p>	<p>Take note of the sunlight LED</p> <p>Automatic sunlight protection is switched OFF</p> <p>Automatic sunlight protection is switched ON</p> <p>Flashes slowly: When the programmed limiting value is reached, the sunlight LED flashes.</p> <p>Flashes quickly: The light intensity at the time of setting lay outside the measurement range. The limiting value was automatically set to the boundary value of the measurement range.</p>	<p>Let op de zonne-LED</p> <p>Zonnemodule UIT</p> <p>Zonnemodule AAN</p> <p>Langzaam knipperend: Wordt de ingestelde grenswaarde overschreden, dan knippert de zonne-LED.</p> <p>Snel knipperend: Bij het instellen van de grenswaarde lag de helderheid buiten het meetbereik. De grenswaarde wordt automatisch op de meetbereikgrens gezet.</p>
3.	<p>kurz tippen (2s)/pulsar brevem. (2s)/appui bref (2s)/short press (2sec.)/kort tippen (2s) </p>	<p>Sonnenautomatik bei Bedarf ein-/ausschalten</p>	<p>Activar/desactivar automatismo solar</p>	<p>Activer/désactiver la fonction solaire automat. selon les besoins</p>	<p>Switch automatic sunlight protection on/off if required.</p>	<p>Zonnemodule indien gewenst in-/uitschakelen.</p>

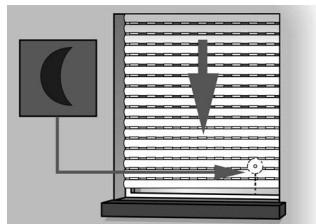

Dämmerungs- automatik

Die Dämmerungsautomatik bewirkt ein automatisches Schließen des Rollladens.

Automatischer Tieflauf

Bei Eintritt der Dämmerung senkt sich der Rollladen nach ca. 10 Sekunden bis zum unteren Endanschlag. Der Rollladen öffnet erst wieder bei Erreichen der eingestellten Öffnungszeit oder nach manuellem AUF-Befehl.

HINWEIS

Soll der Tieflauf Ihres Rollladens durch die Dämmerungsautomatik erfolgen, so müssen Sie die automatische Schließzeit entweder ausschalten oder auf eine Zeit nach Eintritt der Dämmerung einstellen.

1 / 2

- a) 23:00 Uhr / 19:30 Uhr
- b) 20:30 Uhr / 20:30 Uhr
- c) 20:30 Uhr / 19:30 Uhr

Beispiel 1 / 2

- a) Eingestellte Schließzeit:
- b) Eintritt der Dämmerung:
- c) Der Rollladen schließt sich automatisch um:

Automatismo crepuscular

El automatismo crepuscular realiza un cierre automático de la persiana.

Descenso automático

Al aparecer el crepúsculo, la persiana descende tras aprox. 10 segundos hasta el tope inferior. La persiana se vuelve a abrir al alcanzar la hora de apertura ajustada o tras el comando SUBIR manual.

NOTA

Si el automatismo crepuscular efectuara el descenso automático de su persiana, debe desconectar la hora de cierre automática o ajustarla a una hora posterior a la aparición del crepúsculo.

Ejemplo 1 / 2

- a) Hora de cierre ajustada:
- b) Aparición del crepúsculo:
- c) La persiana se cierra automáticamente:

Fonction crépusculaire automatique

La fonction crépusculaire automatique déclenche une fermeture automatique du volet roulant.

Descente automatique

À la tombée du jour, le volet roulant descend jusqu'en butée de fin de course inférieure après 10 s. env.. Le volet roulant se rouvrira dès que l'heure d'ouverture réglée sera atteinte ou après un ordre manuel de MONTEE.

REMARQUE

Si la descente de votre volet doit se faire par la fonction crépusculaire automatique, il vous faudra soit désactiver l'heure de fermeture automatique ou la régler sur une heure postérieure à la tombée du jour.

Exemple 1 / 2

- a) Heure de fermeture réglée :
- b) Tombée du jour :
- c) Le volet se ferme automatiquement à :

Automatic twilight operation

The automatic twilight operation causes the roller shutter to close automatically.

Autom. lowering at dusk

The roller shutter is lowered automatically to its lower end stop position approximately 10 sec. after dusk. The roller shutter does not open again until the programmed opening time or until a manual UP command is given.

NOTE

If you would like your roller shutter to close at dusk using the automatic twilight facility, then you must switch off the automatic closing time or set the closing time to a time later than dusk.

Example 1 / 2

- a) Programmed closing time:
- b) Dusk:
- c) The roller shutter closes automatically at:

Schemeringsmodule

Met de schemeringsmodule wordt het rolluik automatisch gesloten.

Automatisch omlaag







Als de schemering valt, beweegt het rolluik na ca. 10 sec. tot aan de onderste eindpositie. Het rolluik gaat pas weer omhoog nadat een ingestelde openingstijd bereikt is of als het rolluik handmatig bediend wordt.



OPMERKING

Als het rolluik via de schemeringsfunctie omlaag moet gaan, moet u de automatische sluitingstijd ofwel uitschakelen ofwel op een tijdstip instellen dat na het vallen van de schemering ligt.

Voorbeeld 1 / 2

- a) Ingestelde sluitingstijd:
- b) Schemering valt:
- c) Het rolluik sluit automatisch om:

	I	D	ES	F	GB	NL
		Dämmerungsautomatik einstellen	Ajustar automatismo crepuscular	Regler la fonction crépusculaire automatique	Setting the automatic twilight operation	Schemeringsmodule
1.	<p> + </p> <p>D Tasten gleichzeitig drücken ES Pulsar simultáneamente las teclas F Appuyer simultanément sur les touches GB Press both buttons simultaneously NL Toetsen tegelijkertijd indrukken</p>	<p>Übernehmen Sie die aktuelle Helligkeit (Dämmerung), bei der Ihr Rollladen abgesenkt werden soll, als Grenzwert.</p> <p>Danach ist die Dämmerungsautomatik eingeschaltet.</p>	<p>Acepte la claridad actual (crepúsculo) a la que se debe bajar su persiana como valor límite.</p> <p>A continuación, se activa el automatismo crepuscular.</p>	<p>Prenez la valeur de l'intensité lumineuse actuelle (crépuscule) en tant que valeur limite à laquelle votre volet roulant devra descendre.</p> <p>Ensuite, la fonction crépusculaire automatique est activée.</p>	<p>Adopt the current light intensity as the limiting value at which the roller shutter should close.</p> <p>The automatic twilight facility is then switched on.</p>	<p>Neem de actuele helderheid (schemering), waarbij het rolluik neergelaten moet worden, als grenswaarde over.</p> <p>Daarna is de schemeringsmodule ingeschakeld.</p>
2.	<p>Aus/Apagado/Desactivée/Off/Uit </p> <p>Ein/Encendido/Activée/On/Aan </p> <p>Blinkend/Parpadeo/Clignote/Flashing/Knipperend </p>	<p>Beachten Sie die Dämmerungs-LED</p> <p>Dämmerungsautomatik AUS</p> <p>Dämmerungsautomatik EIN</p> <p>Langsam blinkend: Wird der eingestellte Grenzwert überschritten blinkt die LED.</p> <p>Schnell blinkend: Bei der Einstellung des Grenzwertes lag die Helligkeit außerhalb des Messbereichs. Der Grenzwert wird automatisch auf die Messbereichsgrenze gesetzt.</p>	<p>Fijese en el LED de crepúsculo</p> <p>Automatismo crepuscular desactivado</p> <p>Automatismo crepuscular activado</p> <p>Parpadeo lento: Si se sobrepasa el valor límite ajustado, el LED parpadea.</p> <p>Parpadeo rápido: Al ajustar el valor límite, la claridad está fuera del rango de medición. El valor límite se define automáticamente como el límite del valor de medición.</p>	<p>Tenez compte la diode crépuscule</p> <p>Fonction crépusculaire automatique DESACTIVÉE</p> <p>Fonction crépusculaire automatique ACTIVÉE</p> <p>Clignote lentement : Si la valeur limite consignée est dépassée, la diode crépuscule clignote.</p> <p>Clignote rapidement : Lors du réglage de la valeur limite, la luminosité se trouvait en dehors du champs de mesure. La valeur limite déterminée sera alors automatiquement la limite du champs de mesure.</p>	<p>Take note of the twilight LED</p> <p>Automatic twilight facility is switched OFF</p> <p>Automatic twilight facility is switched ON</p> <p>Flashes slowly: When the programmed limiting value is reached, the LED flashes.</p> <p>Flashes quickly: The light intensity at the time of setting lay outside the measurement range. The limiting value was automatically set to the boundary value of the measurement range.</p>	<p>Let op de schemerings-LED</p> <p>Schemeringsmodule UIT</p> <p>Schemeringsmodule AAN</p> <p>Langzaam knipperend: Wordt de ingestelde grenswaarde overschreden, dan knippert de LED</p> <p>Snel knipperend: Bij het instellen van de grenswaarde lag de helderheid buiten het meetbereik. De grenswaarde wordt automatisch op de meetbereikgrens gezet.</p>
3.	<p>kurz tippen (2s)/pulsar brevem. (2s)/appui bref (2s)/short press (2sec.)/kort tippen (2s) </p>	Dämmerungsautomatik bei Bedarf ein-/ausschalten	Activar/desactivar automatismo crepuscular	Activer/ désactiver la fonction crépusculaire autom. en cas de besoin	Switch automatic twilight facility on/off if required.	Schemeringsmodule indien gewenst in-/uitschakelen

	I	D	ES	F	GB	NL
	R	Einstellungen löschen	Borrar ajustes	Effacer les réglages	Deleting settings	Instellingen wissen
1.		Softwarereset gleichzeitig drücken	Reset de software pulsar simultáneamente	Retour à l'état initial du logiciel appuyez simultanément	Reset the software press simultaneously	Software-reset tegelijktijd indrukken
2.		Zur Quittierung blinkt die Auto/Manu-LED.	Para confirmar, parpadea el LED auto/manual.	Pour confirmer, la diode Auto/Manu clignote.	The Auto/Manu LED flashes in acknowledgement.	Ter bevestiging knip-pert de Auto/Manu-LED.
3.		Tasten loslassen Alle Einstellungen sind gelöscht und müssen bei Bedarf wiederholt werden.	Soltar teclas Todos los ajustes se han borrado y deben repetirse, si fuera necesario.	Relâcher les touches Tous les réglages sont supprimés et doivent être renouvelés si nécessaire.	Release the buttons All settings have been deleted and must be re-programmed if required.	Toetsen loslaten Alle instellingen zijn gewist en moeten zo nodigherhaald worden.

R

1.

R

2 s lang / 2 segundos /
pendant 2 s / press for
2 sec. / 2 s lang

D
Einstellungen löschen
Hardwarereset

Resettaste (s. Seite 3) vorsichtig mit einem dünnen (nicht zu spitzen) Gegenstand drücken.

- ◆ Nach einem Hardware-reset bleiben, bis auf die interne Uhrzeit, alle Einstellungen erhalten.
- ◆ Die Öffnungs- und Schließzeit muss neu eingestellt werden.

WICHTIG

Nie die Resettaste bei laufendem Motor drücken, sonst verstellen sich die Endpunkte.

ES
Borrar ajustes
Reset de hardware

Pulsar la tecla de reset (v. pág. 3) cuidadosamente con un objeto delgado (no demasiado puntiagudo).

- ◆ Después de una reset de hardware, se conserva todos los ajustes, salvo la hora interna.
- ◆ Las horas de apertura y cierre se ajustan de nuevo, si fuera necesario.

IMPORTANTE

No pulsar nunca la tecla de reset con el motor en marcha; si no se desajustan los finales de carrera.

F
Effacer les réglages
Retour à l'état initial du matériel

Appuyer prudemment sur la touche de retour à l'état initial (voir page 3) avec un objet fin (pas trop pointu).

- ◆ Après un retour à l'état initial du matériel, tous les réglages sont conservés à l'exception de l'heure interne.
- ◆ Les heures d'ouverture et de fermeture doivent être à nouveau réglés en cas de besoin.

IMPORTANT

Ne jamais appuyer sur la touche de retour à l'état initial si le moteur est en marche sous peine de dérégler les fins de course.

GB
Delete settings
Reset the hardware

Carefully press the reset button (see page 3) using a thin (but not too pointed) object.

- ◆ After resetting the hardware, all settings remain saved except the internal time setting.
- ◆ The automatic opening and closing times must be reset if required,

IMPORTANT

Never press the reset button when the motor is running as this alters the end positions.

NL
Instellingen wissen
Hardware-reset







Reset-toets (zie pagina 3) voorzichtig met een dun (niet te scherp) voorwerp indrukken.



- ◆ Na een hardware-reset blijven alle instellingen, m.u.v. de interne kloktijd, behouden.



- ◆ De openings- en sluitings-tijd moet zo nodig opnieuw ingesteld worden.

BELANGRIJK

Nooit de reset-toets bij een lopende motor indrukken, anders worden de eindposities veranderd.

	I	D	ES	F	GB	NL
		Den RolloTron® Pro Standard bedienen	Manejar el RolloTron® Pro Standard	Manipuler le RolloTron® Pro Standard	Operating the RolloTron® Pro Standard	De RolloTron® Pro Standard bedienen
		Die Bedienung von Hand ist in jeder Betriebsart möglich und hat Vorrang vor den Automatikfunktionen.	El manejo manual es posible en cualquier modo de funcionamiento y tiene prioridad sobre las funciones automáticas.	Le maniement manuel est possible dans tous les modes de service et il a priorité face aux fonctions automatiques.	Manual operation is possible in every mode and has priority over the automatic functions.	De handmatige bediening kan in elke bedrijfsmodus uitgevoerd worden en heeft voorrang boven de automatische functies.
1.		Rollladen öffnen Der Rollladen fährt bis zum oberen Endanschlag	Abrir persiana La persiana sube hasta el extremo superior.	Ouvrir le volet roulant Le volet roulant se déplace jusqu'en butée de fin de course supérieure.	Open the roller shutter The shutter opens until it reaches the upper end stop position	Rolluiken openen Het rolluik beweegt tot aan de bovenste eindpositie.
2.	 oder/o/ou/or/of  oder/o/ou/or/of 	Rollladen stoppen	Detener persiana	Arrêter le volet roulant	Stop the roller shutter	Rolluik stoppen
3.		Rollladen schließen Der Rollladen fährt bis zum unteren Endanschlag	Cerrar persiana La persiana baja hasta el extremo inferior.	Fermer le volet roulant Le volet roulant se déplace jusqu'en butée de fin de course inférieure.	Close the roller shutters The roller shutter closes until it reaches the lower end stop position	Rolluik sluiten Het rolluik beweegt tot aan de onderste eindpositie.

	I	D	ES	F	GB	NL
		Den RolloTron® Pro Standard ausbauen	Desinstalar el RolloTron® Pro Standard	Démonter le RolloTron® Pro Standard	Removal of the RolloTron® Pro Standard	De RolloTron® Pro Standard demonteren
1.		Den Rollladen vollständig schließen.	Cerrar la persiana por completo.	Fermer complètement le volet roulant.	Close the roller shutter completely.	Sluit het rolluik volledig.
2.		Endanschläge löschen.	Borrar los extremos.	Effacer les butées de fin de course.	Delete the end stop positions.	Wis de eindstanden.
3.		Drücken und halten (eventuell mehrfach) .	Pulsar y mantener (en su caso, varias veces).	Appuyer et maintenir l'appui (éventuellement plusieurs fois).	Press and hold (several times if necessary) .	Indrukken en vasthouden (eventueel meerdere keren)
4.		Das Gurtband mit der Hand soweit wie möglich über die Umlenkrolle vorne aus dem RolloTron® Pro Standard ziehen.	Retirar a mano del RolloTron® Pro Standard la cinta lo más lejos posible mediante la polea de inversión delantera.	Sortez la sangle de l'avant du RolloTron® Pro Standard, à la main et le plus possible au-dessus de la poulie de renvoi.	Pull the belt out over the deflection roller at the front of the RolloTron® Pro Standard by hand, as far as it will go.	Trek de band met de hand zover mogelijk over de bandgeleider van voren uit de RolloTron® Pro Standard.
5.		Befestigungsschrauben lösen und den RolloTron® Pro Standard aus dem Gurtkasten nehmen.	Quitar tornillos de fijación y sacar el RolloTron® Pro Standard del cajón de cinta.	Dévisser les vis de fixation et sortir le RolloTron® Pro Standard de la boîte à sangle.	Undo the fixing screws and take the RolloTron® Pro Standard out of the belt box.	Maak de bevestigingschroeven los en haal de RolloTron® Pro Standard uit de bandkast.
6.		Die Gurtbandabdeckung entfernen.	Retirar la cubierta de cinta.	Retirer le cache de la sangle.	Remove the belt cover.	Verwijder de bandafdekking.
7.		Kontrollieren Sie die Position des Befestigungshakens, und fahren Sie, wenn nötig, den Haken in die richtige Position um das Gurtband abzunehmen.	Controle la posición del gancho de fijación y lléve, si es necesario, el gancho a la posición adecuada para extraer la cinta.	Contrôlez la position du crochet de fixation et, si nécessaire, déplacez le crochet dans la bonne position pour pouvoir en retirer la sangle.	Check the position of the fixing hook and operate the motor to move the hook into the correct position, if necessary, to remove the belt.	Controleer de positie van de bevestigingshaak. Beweeg eventueel de haak in de juiste positie om de band af te kunnen nemen.

		D	ES	F	GB	NL
7.		<p>Den RolloTron® Pro Standard ausbauen</p> <p>Es besteht Verletzungsgefahr durch das Wickelrad.</p> <p>Fassen Sie nicht bei laufendem Motor in die Montageöffnung. Ziehen Sie immer den Netzstecker, bevor Sie in die Montageöffnung fassen.</p>	<p>Desinstalar el RolloTron® Pro Standard</p> <p>Existe peligro de lesiones por la polea enrolladora.</p> <p>No coja nada en la apertura de montaje con el motor en marcha. Quite el enchufe antes de cojer algo en la apertura de montaje.</p>	<p>Démonter le RolloTron® Pro Standard</p> <p>L'enrouleur représente un risque potentiel de blessure.</p> <p>Si le moteur est en marche, ne mettez pas les doigts dans l'orifice de montage. Commencez toujours par débrancher la fiche avant de mettre les doigts dans l'orifice de montage.</p>	<p>Removal of the RolloTron® Pro Standard</p> <p>The winding wheel presents a danger of injury.</p> <p>Do not reach inside the installation opening when the motor is running. Pull out the mains plug before you reach into the installation opening.</p>	<p>De RolloTron® Pro Standard demonteren</p> <p>Pas op, letselgevaar door het oprolwiël.</p> <p>Grijp nooit in de montageopening als de motor loopt. Trek daarom altijd eerst de netstekker uit het stopcontact voordat u in de montageopening grijpt.</p>
8.		<p>Strom abschalten und die Netzverbindung lösen.</p> <p>Es besteht Lebensgefahr durch Stromschlag.</p> <p>Prüfen Sie, ob die Zuleitung spannungslos ist, bevor Sie den RolloTron® Pro Standard abklemmen.</p>	<p>Desconectar la corriente y quitar la conexión de red.</p> <p>Existe peligro de muerte por electrocución.</p> <p>Compruebe si el cable de alimentación está libre de tensiones antes de desconectar el RolloTron® Pro Standard.</p>	<p>Couper l'alimentation électrique et défaire le branchement.</p> <p>Il y a danger de mort par électrocution.</p> <p>Vérifiez si le câble d'alimentation est bien hors tension avant de débrancher le RolloTron® Pro Standard.</p>	<p>Switch off the electric supply and disconnect from the mains.</p> <p>Danger of a fatal electric shock.</p> <p>Check that the electricity supply cable is dead before you disconnect the RolloTron® Pro Standard cable.</p>	<p>Schakel de stroom uit en verbreek de netverbinding.</p> <p>Pas op, levensgevaar door elektrische schok.</p> <p>Controleer of de toevoering spanningsloos is, alvorens u de RolloTron® Pro Standard gaat afklemmen.</p>
9.		<p>Das Gurtband vom Befestigungshaken lösen und vorne aus dem RolloTron® Pro Standard vollständig herausziehen.</p>	<p>Retirar la cinta del gancho de fijación y extraerla completamente del RolloTron® Pro Standard por delante.</p>	<p>Décrocher la sangle du crochet de fixation et la sortir complètement par l'avant du RolloTron® Pro Standard.</p>	<p>Lift the fixing hook off the belt and pull the belt completely out of the RolloTron® Pro Standard at the front.</p>	<p>Maak de band los van de bevestigingshaak en trek hem van voren volledig uit de RolloTron® Pro Standard.</p>

Gurtband entfernen bei...

Retirar la cinta en caso de pérdida...

Sortir la sangle en cas...

Removing the belt in the event of...

Band verwijderen bij en defect

...Totalausfall

...total de potencia

...de panne totale

...complete failure

Bei einem Totalausfall, wenn der Motor nicht mehr läuft, können Sie mit Hilfe der Getriebeentriegelung das Gurtband vollständig aus dem RolloTron® Pro Standard herausziehen, ohne es zerschneiden zu müssen.

En caso de una pérdida total de potencia, si el motor deja de funcionar, puede retirar completamente la cinta del RolloTron® Pro Standard mediante el mecanismo de desbloqueo sin tener que romperla.

En cas de panne totale, si le moteur ne fonctionne plus, vous avez la possibilité de sortir complètement la sangle du RolloTron® Pro Standard à l'aide de la pince de déverrouillage fournie, sans devoir la couper.

If the device should fail completely and the motor will not run, you can pull the belt completely out of the RolloTron® Pro Standard with the help of the disengaging bracket, without having to cut the belt.

Bij een defect, wanneer de motor niet meer loopt, kunt u met behulp van de aandrijfongrendeling de band volledig uit de RolloTron® Pro Standard trekken, zonder dat deze doorgeknipt hoeft te worden.

Lassen Sie das Gerät nach einem Totalausfall vom RADEMACHER-Service überprüfen.

Lleve el dispositivo a que lo compruebe el servicio técnico de RADEMACHER tras una pérdida total de potencia.

Après une panne totale, faites contrôler l'appareil par le service après-vente RADEMACHER.

Have the unit checked by RADEMACHER Service if total failure should occur.

Laat het apparaat na een algemeen storing door de servicedienst van RADEMACHER controleren.

HINWEIS/NOTA/REMARQUE/NOTE/OPMERKING

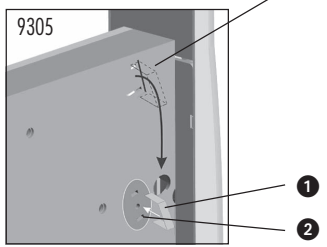
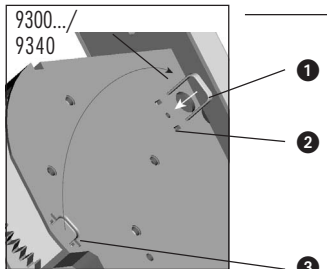

- Den RolloTron® Pro Standard ausbauen *
- Strom abschalten und Netzverbindung lösen.
- Entriegelungsklammer 1 mit leichtem Druck in das Getriebe 2 stecken und festhalten.
- Das Gurtband soweit wie möglich vorne aus dem RolloTron® Pro Standard herausziehen, vom Befestigungshaken lösen und ganz herausziehen.
- Entriegelungsklammer 1 wieder zurückstecken 3.

* s. Seite 35

* v. página 35

* voir page 35

* see page 35

* zie pag. 35

D**Pflege / Wartung**

Sie können den RolloTron® Pro Standard mit einem angefeuchteten Tuch reinigen. Verwenden Sie keine aggressiven oder scheuernden Reinigungsmittel.

Kontrollieren Sie bitte regelmäßig Ihren RolloTron® Pro Standard und alle Komponenten auf Beschädigung:

- ◆ Die Umlenkrolle am Rollladenkasten muss leichtgängig sein.
- ◆ Das Gurtband darf nicht aufransen.
- ◆ Lassen Sie notfalls die beschädigten Teile von Ihrem Fachhändler austauschen.

Was tun, wenn... ?

...der Rollladen an den eingestellten Endanschlägen nicht stehen bleibt?

Mögliche Ursache:

Das Gurtband hat sich gedehnt und die Endanschläge haben sich dadurch verändert.

Lösung:

Sie müssen die Endanschläge neu einstellen, s. Seite 21.

...der Rollladen nach der Montage nicht ganz hochfährt.

Mögliche Ursache: / Lösung: s. Seite 39

38

ES**Cuidado / Mantenimiento**

Puede limpiar el RolloTron® Pro Standard con un paño húmedo. No utilice ningún detergente agresivo ni abrasivo.

Controle regularmente que su RolloTron® Pro Standard y todos sus componentes no presenten ningún daño:

- ◆ La polea de inversión de la caja de persiana debe tener un movimiento suave.
- ◆ La cinta no se puede deshilachar.
- ◆ En caso necesario, sustituya las piezas dañadas en su comercio especializado.

¿Qué hacer si... ?

... la persiana no se mantiene en los topes ajustados ?

Posible causa:

La cinta se ha dilatado y, con ello, se han modificado los topes.

Solución:

Debe reajustar los topes, v. página 21.

...la persiana no sube del todo tras el montaje?

Posible causa:/ Solución: v. página 39

F**Entretien / Maintenance**

Vous pouvez nettoyer le RolloTron® Pro Standard à l'aide d'un chiffon humide. Veuillez ne pas utiliser de produits nettoyeurs agressifs ou récuprants.

Veuillez régulièrement contrôler l'intégrité de votre RolloTron® Pro Standard et de tous les composants :

- ◆ La poulie de renvoi de le caisson du volet roulant doit manœuvrer facilement.
- ◆ La sangle ne doit pas s'effiloche.
- ◆ Le cas échéant, faites remplacer les pièces endommagées par votre revendeur spécialisé.

Que faire si... ?

... le volet roulant ne s'arrête pas aux butées de fin de course réglées ?

Cause possible:

La sangle s'est allongée si bien que les butées de fin de course ont changé.

Solution:

Refaites le réglage des butées de fin de course, voir page 21.

...après le montage, le volet roulant ne remonte pas complètement?

Cause possible:/ Solution: voir page 39

GB**Care of equipment / Servicing**

You can clean the RolloTron® Pro Standard using a damp cloth. Please do not use aggressive or abrasive cleaning materials.

Check your RolloTron® Pro Standard and all components regularly for signs of damage:

- ◆ The deflection roller on the roller shutter box must move easily.
- ◆ The belt should not unravel.
- ◆ If necessary exchange the damaged parts with your specialized dealer.

What to do if... ?

... the roller shutter does not stop at the programmed end positions?

Possible cause:

The belt has stretched and the end stop positions have changed as a result of this.

Solution:

You must reset the end stop positions, see page 21.

... the roller does not open completely after installation?

Possible cause:/ Solution: see page 39

NL**Verzorging / Onderhoud**

U kunt de RolloTron® Pro Standard met een iets bevochtigde doek schoonmaken. Gelieve daarbij geen agressieve of schurende reinigingsmiddelen te gebruiken.

Controleer de RolloTron® Pro Standard en alle componenten regelmatig op beschadiging:

- ◆ De geleiderol aan de rolluikkast moet soepel lopen.
- ◆ De band mag niet rafelen.
- ◆ Laat in geval van nood de beschadigde onderdelen vervangen door uw vakspecialist.

Wat te doen wanneer... ?

... het rolluik niet op de inge stelde eindposities blijft stilstaan?

Mogelijke oorzaak:

De band is uitgerekt en de eindposities zijn hierdoor veranderd.

Oplossing:

U moet de eindposities op-nieuw instellen, zie pagina 21.

...het rolluik na de montage niet helemaal omhoog beweegt?

Mogelijke oorzaak;/Oplossing: zie pag. 39

D	ES	F	GB	NL
Was tun, wenn... ?	¿Qué hacer si... ?	Que faire si... ?	What to do if... ?	Wat te doen wanneer... ?
<p>Mögliche Ursache: Die Einstellung des oberen Endanschlags stimmt nicht.</p> <p>Lösung: Wiederholen Sie die Einstellung des oberen Endanschlags, s. Seite 21.</p>	<p>Posible causa: El ajuste del tope superior no es correcto.</p> <p>Solución: Repita el ajuste del tope superior, ver página 21.</p>	<p>Cause possible: Le réglage de la butée de fin de course supérieure est incorrect.</p> <p>Solution: Répétez le réglage de la butée de fin de course supérieure voir page 21.</p>	<p>Possible cause: The setting of the upper end stop position is not correct.</p> <p>Solution: Repeat the setting procedure for the upper end stop position, see page 21.</p>	<p>Mogelijke oorzaak: De instelling van de bovenste eindpositie klopt niet.</p> <p>Oplossing: Herhaal de instelling voor de bovenste eindpositie, zie pagina 21.</p>

...der Rollläden beim Herabfahren hängen bleibt?

Mögliche Ursache:

Es liegt eine Störung im Rollladenkasten vor:

- ◆ Lamellen haben sich verschoben.
- ◆ Der Rollladen schleift im Rollladenkasten am Fensterrahmen, durch fehlende Andruckrollen.
- ◆ Dämmmaterial hat sich gelöst und verkeilt den Rollläden.
- ◆ Der Rollladen ist zu leicht.

Lösung:

- ◆ Fahren Sie, wenn möglich, mit dem Rollladen in die Gegenrichtung.
- ◆ Öffnen Sie den Rollladenkasten und beseitigen Sie den Fehler.
- ◆ Schmieren Sie schwergängige Stellen, wenn nötig, mit Gleitwachs ein.
- ◆ Ist der Rollladen zu leicht, so beschweren Sie ihn. Schieben Sie dazu z. B. ein passendes Flacheisen in die unterste Lammelle.

...la persiana se queda enganchada al bajar?

Posible causa:

Existe una avería en la caja de persiana:

- ◆ Las laminitas se han desplazado.
- ◆ La persiana roza en la caja de persiana del marco de la ventana, por rodillos de presión defectuosos.
- ◆ El material aislante se ha deshecho y atasca la persiana.
- ◆ La persiana es demasiado ligera.

Solución:

- ◆ Lleve la persiana en el sentido contrario, si es posible.
- ◆ Abra la caja de persiana y elimine el fallo.
- ◆ Engrase puntos de movimiento con cera deslizante, done sea necesario.
- ◆ Si la persiana es demasiado ligera, cárguela. Para ello, ponga p. ej. un acero plano adecuado en la laminita inferior.

...le volet roulant reste bloqué lors de la descente ?

Cause possible:

Le caisson du volet présente un problème :

- ◆ Les lamelles se sont décalées.
- ◆ Le volet roulant frotte contre le cadre de la fenêtre à cause de galets-presseurs manquants.
- ◆ Le matériau isolant s'est défilé et coince le volet roulant.
- ◆ Le volet roulant est trop léger.

Solution:

- ◆ Si possible, déplacez le volet roulant dans la direction opposée.
- ◆ Ouvrez le caisson à volet roulant et supprimez la cause de la panne.
- ◆ Si nécessaire, lubrifiez les points de passage difficile à l'aide de cire lubrifiante.
- ◆ Si le volet roulant est trop léger, lestez-le. Pour cela, glissez par exemple un fer plat dans la lamelle inférieure.

...the roller shutter sticks when closing?

Possible causes:

There is a problem in the roller shutter box:

- ◆ The slats have moved out of place.
- ◆ The roller shutter rubs against the window frame in the shutter box due to missing pressure rollers.
- ◆ Insulation material has come loose and is obstructing the roller shutter.
- ◆ The roller shutter is too light.

Solution:

- ◆ Drive the roller shutter in the opposite direction if possible.
- ◆ Open the roller shutter box and remedy the fault.
- ◆ Grease any stiff points, if necessary, using greasing wax.
- ◆ If the roller shutter is too light, then weigh it down. For example, slide a suitable flat iron bar into the bottom slat.

...het rolluik bij het omlaag bewegen blijft hangen?

Mogelijke oorzaak:

Er is een storing in de rolluikkast:

- ◆ Lamellen zijn verschoven.
- ◆ Het rolluik schuurt langs het kozijn doordat er geen aandrukrollen gemonteerd zijn.
- ◆ Isolatiemateriaal is losgeraakt en blokkeert het rolluik.
- ◆ Het rolluik is te licht.

Oplossing:

- ◆ Beweeg, indien mogelijk, het rolluik in de andere richting.
- ◆ Open de rolluikkast en verhelp de storing.
- ◆ Smeer moeilijk lopende plekken zo nodig met glijwas in.
- ◆ Als het rolluik te licht is, dan moet u deze zwaarder maken. Schuif hiervoor bijv. een passende metalen plaat in de onderste lamel.

Was tun, wenn... ?

...der RolloTron® Pro Standard manuell oder automatisch nicht mehr ordnungsgemäß reagiert?

Lösung:

- ◆ Führen Sie einen Software-Reset gemäß Seite 32 durch und testen Sie den RolloTron® Pro Standard mit den Werks-einstellungen.
- ◆ Sollte der RolloTron® Pro Standard nach einem Softwarereset immer noch nicht reagieren, führen Sie bitte einen Hard-warereset (s. Seite 33) durch.

¿Qué hacer si... ?

...el RolloTron® Pro Standardo deja de responder adecuadamente en modo manual o automático?

Solución:

- ◆ Realice un reset de software conforme a la página 32 y pruebe el RolloTron® Pro Standard con los ajustes de fábrica.
- ◆ Si el RolloTron® Pro Standard siguiera sin responder después de una reset de software, realice una reset de hardware (v. página 33).

Que faire si... ?

...le RolloTron® Pro Standard ne réagit plus correctement que ce soit en service manuel ou automatique ?

Solution:

- ◆ Effectuez un retour à l'état initial du logiciel, conformément à la page 32, et testez le RolloTron® Pro Standard avec les réglages d'usine.
- ◆ Si, après un retour à l'état initial, le RolloTron® Pro Standard ne réagit toujours pas, effectuez un retour à l'état initial du matériel (voir page 33).

What to do if... ?

...the RolloTron® Pro Standard does not respond properly to either manual or automatic commands?

Solution:

- ◆ Reset the software in accordance with the instructions on page 32 and test the RolloTron® Pro Standard with the factory default settings.
- ◆ Should the RolloTron® Pro Standard still not respond after resetting the software, then please reset the hardware (see page 33).

Wat te doen wanneer... ?

...de RolloTron® Pro Standard handmatig of automatisch niet meer juist reageert?

Oplossing:

- ◆ Voer een software-reset uit overeenkomstig pagina 32 en test de RolloTron® Pro Standard met de fabrieksinstellingen.
- ◆ Indien de RolloTron® Pro Standard na een software-reset nog steeds niet reageert, voer dan een hardware-reset uit (zie pagina 33).

...der Rolladen morgens zur eingestellten Zeit nicht hochfährt?

Mögliche Ursache:

Die Elektronik hat den Antrieb nach dem Schließen des Rolladens abgeschaltet, da sich die Umlenkrolle nicht mehr bewegt hat. Dies ist dann der Fall, wenn:

- ◆ beim Einstellen des unteren Endanschlags die AB- (▼) - Taste zu lange gedrückt wird. Die Lamellen des Rolladens sind geschlossen, aber das Gurtband wickelt sich weiter ab und liegt nicht mehr straff auf der Umlenkrolle.

...la persiana no sube por la mañana a la hora ajustada?

Posible causa:

La electrónica ha desconectado el accionamiento tras el cierre de la persiana ya que la polea de inversión ha dejado de moverse. Éste es el caso cuando:

- ◆ al ajustar el tope inferior, la tecla Bajar (▼) se pulsa durante demasiado tiempo. Las laminillas de la persiana están cerradas, pero la cinta se sigue desenrollando y la polea de inversión deja de estar tensa.

...le volet roulant ne remonte pas le matin, à l'heure réglée ?

Cause possible :

Après la fermeture du volet roulant, l'électronique a déconnecté la motorisation puisque la poulie de renvoi ne bougeait plus. C'est le cas, si:

- ◆ Lors du réglage de la butée de fin de course inférieure il y a un appui trop long sur le bouton Descente (▼). Les lamelles du volet roulant sont fermées mais la sangle continue de se dérouler et elle n'est plus tendue sur la poulie de renvoi.

...the roller shutter does not open at the programmed time on a morning?

Possible cause:

The electronics have switched off the drive after closing the roller shutter because the deflection roller was not moving any more. This is the case if:

- ◆ The down button (▼) is pressed too long when setting the lower end stop position. The roller shutter slats are closed, but the belt continues to unwind and is no longer pulled taut across the deflection roller.

...het rolluik 's morgens niet op de ingestelde tijd omhoog gaat?

Mogelijke oorzaak:

De elektronica heeft de aandrijving na het sluiten van het rolluik uitgeschakeld, omdat de bandgeleider zich niet meer heeft bewegen. Dit kan gebeuren als:

- ◆ tijdens het instellen van de onderste eindpositie de Omlaag (▼)-toets te lang ingedrukt wordt. De lamellen van het rolluik zijn gesloten maar de band wordt verder afgerold en ligt niet meer strak op de bandgeleider.

D**Was tun, wenn... ?****Mögliche Ursache:**

- ◆ das Gurtband sich gedehnt hat und der untere Endanschlag dadurch verändert wurde. Auch in diesem Fall liegt das Gurtband nicht mehr straff auf der Umlenkrolle.

Lösung:

- ◆ Das Gurtband darf zu keinem Zeitpunkt schlaff werden.
- ◆ Stellen Sie den unteren Endanschlag neu ein. Achten Sie darauf, dass das Gurtband straff über die Umlenkrolle läuft und diese sich beim Tieflauf gleichmäßig mitdreht, solange Sie die AB (▼) - Taste gedrückt halten.

ES**¿Qué hacer si... ?****Posible causa:**

- ◆ la cinta se ha dilatado y, con ello, se ha modificado el tope inferior. La cinta tampoco está tensa en la polea de inversión en este caso.

Solución:

- ◆ La cinta no se puede tensar en ningún momento.
- ◆ Reajuste el tope inferior. Cuide que la cinta vaya tensa sobre la polea de inversión y que ésta gire durante el descenso mientras permanezca pulsada la tecla Bajar (▼).

F**Que faire si... ?****Cause possible :**

- ◆ La sangle s'est détendue, modifiant ainsi la butée de fin de course inférieure. Dans ce cas aussi, la sangle n'est plus tendue sur la poulie de renvoi.

Solution :

- ◆ La sangle ne doit à aucun moment être détendue.
- ◆ Renouveler le réglage de la butée de fin de course inférieure. Veillez à ce que la sangle soit bien tendue sur la poulie de renvoi et à ce que celle-ci soit régulièrement entraînée lors de la descente, tant qu'il y a appui sur le bouton de descente (▼).

GB**What to do if... ?****Possible cause:**

- ◆ The belt has stretched and the lower end stop position has changed accordingly. This also results in the belt no longer being pulled taut across the deflection roller.

Solution:

- ◆ The belt should not be slack at any time.
- ◆ Set the lower end stop position again. Take care that the belt runs taut across the deflection roller, and that the deflection roller turns evenly as the shutter closes, as long as you keep the down button (▼) pressed.

NL**Wat te doen wanneer... ?****Mogelijke oorzaak:**

- ◆ de band is uitgerekt en de onderste eindpositie hierdoor veranderd is. Ook in dit geval ligt de band niet meer strak op de bandgeleider.

Oplossing:

- ◆ De band mag in geen geval slap worden.
- ◆ Stel de onderste eindpositie opnieuw in. Let er daarbij op dat de band strak over de bandgeleider loopt en deze tijdens het neerlaten gelijkmatig meedraait, zolang u de Omlaag (▼)-toets ingedrukt houdt.

	D	ES	F	GB	NL
	Technische Daten	Especificaciones técnicas	Caractéristiques techniques	Technical Data	Technische gegevens
	<p>CE-Zeichen und Konformität</p> <p>Der Rollladenantrieb RolloTron® Pro Standard (Art.-Nr. 9300.../9305/9340) erfüllt die Anforderungen der geltenden europäischen und nationalen Richtlinien.</p> <p>Die Konformität wurde nachgewiesen, die entsprechenden Erklärungen und Unterlagen sind beim Hersteller hinterlegt.</p>	<p>Marca CE y conformidad</p> <p>El accionamiento de persiana RolloTron® Pro Standard (art. nº 9300.../9305/9340) cumple los requisitos de las directivas europeas y nacionales en vigor.</p> <p>Se ha certificado la conformidad, el fabricante conserva las declaraciones y documentación correspondientes.</p>	<p>Sigle CE et conformité</p> <p>La motorisation pour volets roulants RolloTron® Pro Standard (art. no. 9300.../9305/9340) satisfait aux exigences des directives européennes et nationales en vigueur.</p> <p>La preuve de la conformité a été fournie, les déclarations et documents concernés sont déposés chez le fabricant.</p>	<p>CE Mark and Conformity</p> <p>The RolloTron® Pro Standard, roller shutter drive (art. no. 9300.../9305/9340) fulfils the requirements of the relevant European and national guidelines.</p> <p>The conformity has been proved and the corresponding declarations and documentation are available on file at the manufacturer's premises.</p>	<p>CE-keurmerk en conformiteit</p> <p>De rolluikaandrijving RolloTron® Pro Standard (art.-nr. 9300.../9305/9340) voldoet aan de eisen die gelden voor de Europese en nationale richtlijnen.</p> <p>De conformiteit werd aangetoond en de bijbehorende verklaringen en documenten zijn bij de fabrikant gedeponeerd.</p>
	<p>Netzausfall</p> <p>Bei einem Netzausfall blinkt die Auto/Manu LED.</p> <p>Nach dem Drücken der Auf- oder Ab-Taste leuchtet die Auto/Manu-LED wieder permanent.</p>	<p>Pérdida de alimentación eléctrica</p> <p>En caso de fallo en la corriente, parpadea el LED auto/manual.</p> <p>Tras pulsar la tecla Subir o Bajar, el LED auto/manual vuelve a iluminarse permanentemente.</p>	<p>Coupage de courant</p> <p>En cas de coupure de courant, la diode lumineuse Auto/Manu clignote.</p> <p>Après appui sur le bouton Montée ou Descente, la diode Auto/Manu reste à nouveau allumée en permanence.</p>	<p>Mains failure</p> <p>If the mains power supply fails, the Auto/Manu LED flashes.</p> <p>After pressing the UP or DOWN button, the Auto/Manu LED lights up permanently again.</p>	<p>Stroomuitval</p> <p>Bij een stroomuitval knippert de Auto/Manu-LED.</p> <p>Nadat er op de Omhoog- of Omlaag-toets wordt gedrukt, brandt de Auto/Manu-LED weer permanent.</p>

	D	ES	F	GB	NL
i	Technische Daten	Especificaciones técnicas	Caractéristiques techniques	Technical Data	Technische gegevens
9300.../9305/9340	Artikelnummer:	Número de artículo:	Article numéro :	Article number:	Artikelnummer:
230 V/50 Hz	Versorgungsspannung:	Tensión de alimentación:	Tension d'alimentation :	Supply voltage:	Voedingsspanning:
ca./aprox./env./approx./ca. 70 W	Nennleistung:	Potencia nominal:	Puissance nominale :	Power rating:	Nominale spanning:
ca./aprox./env./approx./ca. 1,4 W	Standbyleistung:	Consumo en espera:	Puissance en veille :	Standby power:	Standby verbruik:
ca./aprox./env./approx./ca. 10 Nm / 14 Nm #	Nenn Drehmoment:	Par de giro nominal:	Couple nominal :	Rated torque:	Nom. draaimoment:
5 Min.	Kurzzeitbetrieb:*	Servicio de corta duración: *	Service intermittent : *	Short operation:*	Kort-tijd bedrijf: *
< 0,4 U	Nachlaufweg: **	Trayecto de marcha en inercia:**	Distance de ralentissement : **	Overrun: **	Naloop: **
II	Schutzklasse: ***	Clase de protección: ***	Catégorie de protection:***	Protection class: ***	Veiligheidsklasse: ***
max. 2	Anzahl der Schaltzeiten:	Número de horas de respuesta:	Nombre des horaires de mise en marche :	Number of switching times:	Aantal schakeltijden:
0 - 40 °C	Zulässige Umgebungstemperatur:	Temperatura ambiente permitida:	Température ambiante autorisée :	Permissible ambient temperature:	Toegelaten omgevingstemperatuur:
	Gehäusematerial: Recyclingfähiger Kunststoff	Material de carcasa: Plástico reciclable	Matériau du boîtier : Plastique recyclable	Housing material: Recyclable plastic	Material behuizing: Recycling kunststof
# Artikel Nr. / Artículo n°/N° d'article / Article no / Artikelnr. : 9305 = 14 Nm	* Minuten ** Umdrehungen *** nur für trockene Räume	* Minutos ** Vueltas *** sólo para habitaciones secas	* Minutes ** Rotations *** uniquement pour les locaux à l'abri de l'humidité	* Minutes ** Revolutions *** only for dry rooms	* Minuten ** Omw. *** alleen voor droge ruimtes

	I	D	ES	F	GB	NL
		Technische Daten	Especificaciones técnicas	Caractéristiques techniques	Technical Data	Technische gegevens
	9300.../9305/9340	Artikelnummer:	Número de artículo:	Article numéro :	Article number:	Artikelnummer:
		Einstellbereiche:	Rangos de ajuste:	Plages de réglages :	Setting limits:	Instelbereik:
	2000 - 20 000 Lux	Sonnenempfindlichkeit:	Sensibilidad solar:	Sensibilité au soleil :	Sunlight sensitivity:	Zongevoeligheid:
	2 - 50 Lux	Dämmerungs-empfindlichkeit	Sensibilidad al crepúsculo:	Sensibilité au crépuscule :	Twilight sensitivity:	Schemering-gevoeligheid

Datenerhalt:

Die eingestellten Schaltzeiten bleiben nach einem Netzausfall erhalten. Sobald die Stromversorgung wieder da ist, werden Öffnungs- und Schließzeit wieder ausgeführt. Allerdings um die Dauer des Stromausfalls versetzt.

Beispiel:

- ◆ Stromausfall von 19:30 - 19:45 Uhr.
- ◆ Die Schließzeit wurde zuvor um 19:30 Uhr eingestellt.
- ◆ Der Rollladen schließt nach dem Stromausfall, um 19:45 Uhr.

Conservación de los datos:

Las horas de respuesta ajustadas se conservan tras un fallo total de corriente. En cuanto vuelva a haber alimentación eléctrica, se ejecutan las horas de apertura y cierre. En cualquier caso, el reloj se atrasará lo que dure la pérdida total corriente.

Ejemplo:

- ◆ Fallo de corriente de 19:30 - 19:45 h.
- ◆ La hora de cierre estaba ajustada previamente en 19:30 h.
- ◆ La persiana se cierra tras la pérdida total de corriente, a las 19:45 h.

Conservation des données

Après une panne de courant, les horaires de mise en marche réglés restent en mémoire. Dès que l'alimentation électrique est rétablie, les horaires d'ouverture et de fermeture s'appliquent à nouveau. Toutefois, ils sont décalés de la durée de coupe de courant.

Exemple :

- ◆ Coupure de courant de 19:30 à 19:45 heures.
- ◆ Auparavant, l'heure de fermeture était réglée sur 19:30 heures.
- ◆ Après la panne de courant, le volet roulant se fermera à 19:45 heures.

Data preservation

In the event of a mains failure, the programmed switching times remain saved. As soon as power is restored, the opening and closing times are observed as before. However, the times are offset by the duration of the power cut.

Example:

- ◆ Mains failure from 7:30 pm to 7:45 pm.
- ◆ The closing time had been set for 7:30 pm.
- ◆ After the mains failure, the shutter then closes at 7:45 pm.

Datageheugen



De ingestelde schakeltijden blijven na een stroomuitval behouden. Zodra de stroomvoorziening er weer is, worden de openings- en sluitings-tijd weer uitgevoerd. De tijd wordt overigens met de duur van de stroomuitval verzet.

Voorbeeld:

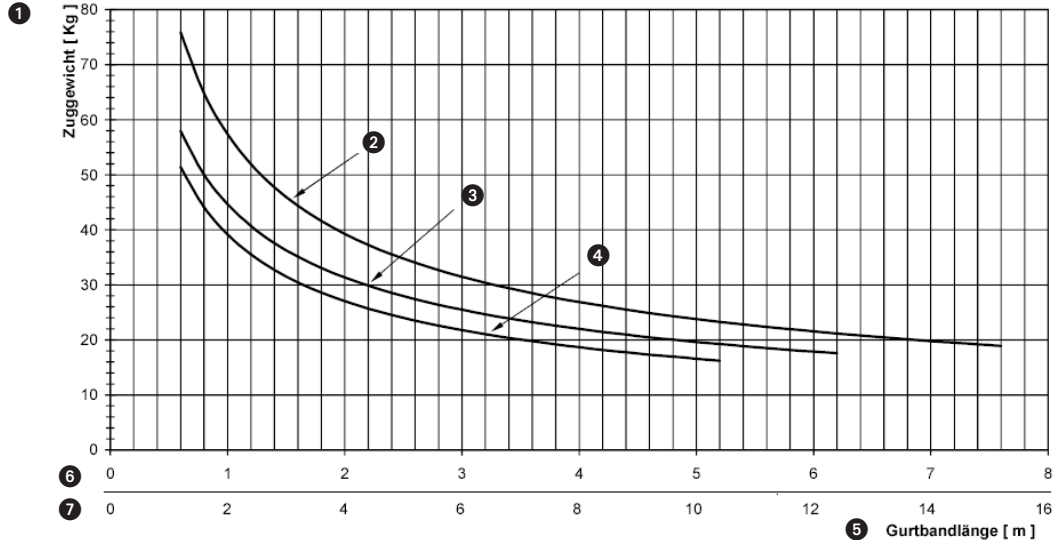
- ◆ Stroomuitval van 19:30 - 19:45 uur.
- ◆ De sluitingstijd was daarvoor op 19:30 uur ingesteld.
- ◆ Het rolluik sluit na de stroomuitval om 19:45 uur.

Zugkraftdiagramm**Diagrama de fuerza de tracción****Diagramme des forces de traction****Traction force diagram****Diagramm trekkkracht**

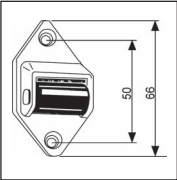
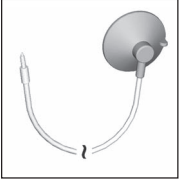
- | | | | | |
|--|---|---|--|--------------------------------------|
| ① = Zuggewicht [Kg] | Peso tracción [Kg] | Poids de traction [Kg] | Traction weight [Kg] | Trekgewicht [Kg] |
| ② = Gurtbanddicke 1,0 mm | Grosor de cinta 1,0 mm | Epaisseur de la sangle 1,0 mm | Belt thickness 1,0 mm | Banddikte 1,0 mm |
| ③ = Gurtbanddicke 1,3 mm | Grosor de cinta 1,3 mm | Epaisseur de la sangle 1,3 mm | Belt thickness 1,3 mm | Banddiktee 1,3 mm |
| ④ = Gurtbanddicke 1,5 mm | Grosor de cinta 1,5 mm | Epaisseur de la sangle 1,5 mm | Belt thickness 1,5 mm | Banddikte 1,5 mm |
| ⑤ = Gurtbandlänge [m] | Longitud de la cinta [m] | Longueur de la sangle [m] | Belt length [m] | Bandlengte [m] |
| ⑥ = Gurtbandlängen für Artikel Nr. 9300/9340 | Longitudes de cinta para artículos n° 9300/9340 | Longeurs de la sangle pour l'article numéro 9300/9340 | Belt lengths for article no. 9300/9340 | Bandlengte voor artikelnr. 9300/9340 |
| ⑦ = Gurtbandlängen für Artikel Nr. 9305 | Longitudes de cinta para artículo n° 9305 | Longeurs de la sangle pour l'article numéro 9305 | Belt lengths for article no. 9305 | Bandlengte voor artikelnr. 9305 |

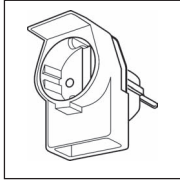
	D	ES	F	GB	NL
	Zubehör	Accesorios	Accessoires	Accessories	Toebehoren
 	Umlenkrolle Artikel-Nr. 3590/3595	Polea de inversión Artículo n° 3590/3595	Poulie de renvoi Article no. 3590/3595	Deflection roller Article no. 3590/3595	Bandgeleider Artikelnr. 3590/3595
	Lichtsensoren Artikel-Nr. 3710 Standard = 0,75 m optional in folgenden Längen erhältlich: 1,5 m/ 3 m/ 5 m/ 10 m	Sensor luminoso Artículo n° 3710 Estándar = 0,75 m Disponible opcionalmente en las siguientes longitudes: 1,5 m/ 3 m/ 5 m/ 10 m	Capteur de lumière Article no. 3710 Standard = 0,75 m disponible en option dans les longueurs suivantes : 1,5 m/ 3 m/ 5 m/ 10 m	Lichtsensoren Article no. 3710 Standard = 0,75 m optionally available in the following lengths: 1,5 m/ 3 m/ 5 m/ 10 m	Lichtsensoren Artikelnr. 3710 Standaard = 0,75 m optioneel in de volgende lengtes verkrijgbaar: 1,5 m/ 3 m/ 5 m/ 10 m
	Netzkabel mit Eurostecker Artikel-Nr. 3880 Lieferumfang = 1,5 m optional in folgenden Längen erhältlich: 2 m / 3 m / 5 m	Cable de red con euroconector Artículo n° 3880 Alcance del suministro = 1,5 m Disponible opcionalmente en las siguientes longitudes: 2 m / 3 m / 5 m	Câble d'alimentation avec fiche euro Article no. 3880 Fourniture = 1,5 m disponible en option dans les longueurs suivantes : 2 m / 3 m / 5 m	Electrical cable with European plug Article no. 3880 Length delivered = 1.5 m optionally available in the following lengths: 2 m / 3 m / 5 m	Netkabel met eurostekker Artikelnr. 3880 Leveringsomvang = 1,5 m optioneel in de volgende lengtes verkrijgbaar: 2 m / 3 m / 5 m
	Kombi-Duplexstecker Artikel-Nr. 3742 = weiß	Enchufe combinado dúplex Artículo n°: 3742 = blanco	Prise duplex combinée Article no. 3742 = blanc	Combination double plug Article no. 3742 = white	Combi-duplexstekker Artikelnr. 3742 = wit
	Minikabelkanal 2 m Artikel-Nr. 3730 ohne Abb.	Minicanal de cable 2 m Artículo n° 3730 Sin fig.	Mini caniveau à câble 2 m Article no. 3730 sans illustration	Mini cable channel 2 m Article no. 3730 without picture	Minikabelkanaal 2 m Artikelnr. 3730 zonder afb.

D**Garantiebedingungen**

RADEMACHER Geräte-Elektronik GmbH gibt 36 Monate Garantie für Neugeräte, die entsprechend der Einbauanleitung montiert wurden. Von der Garantie abgedeckt sind alle Konstruktionsfehler, Materialfehler und Fabrikationsfehler.

Ausgenommen von der Garantie sind:

- ◆ Fehlerhafter Einbau oder Installation
- ◆ Nichtbeachtung der Einbau- und Bedienungsanleitung
- ◆ Unsachgemäße Bedienung oder Beanspruchung
- ◆ Äußere Einwirkungen wie Stöße, Schläge oder Witterung
- ◆ Reparaturen und Abänderungen von dritten, nichtautorisierten Stellen
- ◆ Verwendung ungeeigneter Zubehörteile
- ◆ Schäden durch unzulässige Überspannungen (z.B. Blitzschlag)
- ◆ Funktionsstörungen durch Funkfrequenzüberlagerungen und sonstige Funkstörungen

Innerhalb der Garantiezeit auftretende Mängel beseitigt RADEMACHER kostenlos entweder durch Reparatur oder durch Ersatz der betreffenden Teile oder durch Lieferung eines gleichwertigen oder neuen Ersatzgerätes. Durch Ersatzzlieferung oder Reparatur aus Garantiegründen tritt keine generelle Verlängerung der ursprünglichen Garantiezeit ein.

ES**Condiciones de la garantía**

RADEMACHER Geräte-Elektronik GmbH otorga 36 meses de garantía para nuevos dispositivos que hayan sido montados conforme a las instrucciones de montaje. Todos los fallos de diseño, materiales y fabricación están cubiertos por la garantía.

Están excluidos de la garantía:

- ◆ Montaje o instalación defectuosos
- ◆ No respetar las instrucciones de montaje y manejo
- ◆ Manejo o empleo inadecuados
- ◆ Influencias externas como choques, golpes o la intemperie
- ◆ Reparaciones y modificaciones por parte de centros ajenos, no autorizados
- ◆ Utilización de accesorios inapropiados
- ◆ Daños por sobretensiones inadmisibles (p. ej. rayo)
- ◆ Fallos funcionales por solapamientos en radiofrecuencia y otros fallos de radio

RADEMACHER elimina los defectos que aparezcan dentro del periodo de garantía de forma gratuita, ya sea mediante reparación o sustituyendo las piezas afectadas, ya suministrando un nuevo dispositivo de sustitución, del mismo valor. En caso de suministro de repuestos o reparación por motivos de garantía, no se alarga el periodo de garantía original.

F**Conditions de garantie**

RADEMACHER Geräte-Elektronik GmbH accorde une garantie de 36 mois sur les appareils neufs dans la mesure où ces appareils ont été installés conformément à la notice de montage. La garantie couvre tous les vices de conception, de matériel et de fabrication.

Exclusions de la garantie :

- ◆ Montage ou installation non conforme
- ◆ Non observation de la notice de montage et de service
- ◆ Maniement et sollicitation non conforme
- ◆ Influences extérieures, telles que les chocs, coups ou intempéries
- ◆ Réparations et modifications effectuées par des tiers non autorisés
- ◆ Utilisation d'accessoires non conforme
- ◆ Dommages causés par des surtensions (foudre par ex.)
- ◆ Dysfonctionnements causés par des interférences de fréquences radio et autres.

RADEMACHER élimine gratuitement les défauts et les vices qui apparaissent pendant la durée de la garantie soit par réparation, soit par remplacement des pièces concernées ou par livraison d'un appareil de remplacement neuf ou de la même valeur. Une livraison de remplacement ou une réparation pour des raisons de garantie n'implique pas une prolongation générale de la durée de la garantie d'origine.

GB**Guarantee conditions**

RADEMACHER Geräte-Elektronik GmbH offers a 36 month guarantee for new devices that have been installed in accordance with the installation manual. The guarantee covers all design faults, material faults and fabrication faults.

The guarantee does not cover:

- ◆ Incorrect mounting or installation
- ◆ Non-observance of the installation and operation manual
- ◆ Improper operation or utilisation.
- ◆ External influences such as knocks, blows or weather
- ◆ Repairs and modifications made by unauthorised third parties
- ◆ Use of unsuitable accessory parts
- ◆ Damage due to inadmissible voltage surges (e.g. caused by lightning)
- ◆ Dysfunction due to superimposed radio frequencies and other radio disturbances.

Any defects occurring within the period of guarantee will be rectified by RADEMACHER at no cost either by repairing or replacing the parts concerned or by delivery of a device of the same value or a new replacement. Generally the original guarantee period will not be extended because of replacement delivery or repair resulting from the guarantee.

NL**Garantiebepalingen**

RADEMACHER Geräte-Elektronik GmbH verleent 36 maanden garantie voor nieuwe apparaten die in overeenstemming met deze handleiding gemonteerd werden. De garantie omvat alle constructiefouten, materiaalfouten en fabricagefouten.

Niet onder de garantie vallen:

- ◆ Onjuiste montage of installatie;
- ◆ Niet in acht nemen van de montage- en gebruiksaanwijzing;
- ◆ Niet vakkundige bediening of gebruik
- ◆ Inwerkingen van buitenaf zoals stoten, slagen of weersinvloeden
- ◆ Reparaties en veranderingen door derden, niet vakkundige werkplaatsen;
- ◆ Gebruik van niet geschikt toebehoren;
- ◆ Schade veroorzaakt door ontoelaatbare overspanningen (bijv. blikseminslag);
- ◆ Functiestoringen ontstaan door radiografische frequentiestoringen en andere radiografische storingen.

Gebreken die binnen de garantieperiode optreden, zal RADEMACHER kosteloos verhelpen, ofwel door reparatie of vervanging van de betreffende onderdelen, ofwel door levering van een gelijkwaardig of nieuw apparaat. Eventuele, onder de garantie vallende, vervangende leveringen of reparaties leiden niet tot verlenging van de oorspronkelijke garantieperiode.

RADEMACHER

Geräte-Elektronik GmbH & Co. KG

Buschkamp 7

46414 Rhede

Telefon +49 2872 933-171

Telefax +49 2872 933-251

info@rademacher.de

www.rademacher.de

Service:

Telefon +49 2872 933-174

Telefax +49 2872 933-253

service@rademacher.de