

NL

## Elektrische bandoproller voor rolluiken RolloTron Comfort

Gebruiks- en montagehandleiding ..... 1

FR

## Enrouleur de sangle électrique pour volets roulants RolloTron Comfort

Mode d'emploi et d'installation ..... 73



Artikelnr./Référence:

1623 45 x9

1623 60 19 (Comfort Plus)

1615 45 19 (miniband)



## Geachte klant...

NL

...met de aanschaf van de **RolloTron Comfort** hebt u gekozen voor een kwaliteitsproduct van het bedrijf RADEMACHER. Wij danken u voor uw vertrouwen.

Bij het ontwerp van deze bandoproller voor rolluiken stonden maximaal comfort, optimale bediening, stevigheid en duurzaamheid centraal. Na uitgebreide tests zijn wij er trots op u dit kwaliteitsvolle, innovatieve product te kunnen presenteren.

Daar hebben alle uiterst bekwame medewerkers van RADEMACHER hun steentje toe bijgedragen.



## Deze handleiding...

... beschrijft hoe u bij de montage, de elektrische aansluiting en de bediening van uw bandoproller voor rolluiken te werk moet gaan.



Lees deze handleiding nauwkeurig door vooraleer u met de werkzaamheden begint en neem alle veiligheidsaanwijzingen in acht.

Bewaar deze handleiding zorgvuldig en geef deze aan de nieuwe eigenaar wanneer het apparaat van eigenaar verandert.

Bij schade die door niet-inachtneming van deze handleiding en de veiligheidsaanwijzingen is ontstaan, vervalt de garantie. Voor gevolgschade die daaruit voortvloeit, kunnen wij niet aansprakelijk worden gesteld.

i	Geachte klant.....	2
1.	Leveromvang .....	4
2.	Overzicht .....	5
3.	Overzicht display .....	6
4.	Verklaring van de tekens.....	7
5.	Algemene veiligheidsaanwijzingen.....	7
6.	Correct gebruik .....	9
7.	Oneigenlijk gebruik .....	9
8.	Toegestane rolluikbanden .....	10
9.	Korte beschrijving .....	11
10.	Overzicht functies .....	12
11.	Algemene montage-instructies .....	13
11.1	Benodigd gereedschap .....	13
11.2	Montagevoorbereidingen .....	14
12.	Veiligheidsaanwijzingen voor de elektrische aansluiting.....	16
12.1	Elektrische aansluiting .....	17
13.	Band intrekken en bevestigen.....	18
14.	De RolloTron Comfort monteren .....	19
15.	Korte beschrijving van de toetsfuncties .....	21
15.1	Korte beschrijving van het standaarddisplay en het hoofdmenu .....	22
15.2	Inleiding tot het openen en sluiten van de menu's .....	23
16.	Eerste inbedrijfstelling met de installatie-assistent .....	24
17.	Manuele bediening.....	28
17.1	Verschuiven naar vastgelegde positie .....	29
18.	Menuoverzicht / hoofdmenu .....	30
18.1	[AUTO] Automatische bedrijf; korte beschrijving.....	31
18.1.1	Menu 1 - Automatisch bedrijf in-/uitschakelen.....	32
18.2	Schakeltijden (openings- en sluitings-tijden) [▲/▼]; korte beschrijving .....	33
18.2.1	Menu 2 - Openings- en sluitingstijden [▲/▼] instellen .....	36
18.3	Avondschemeringsmodule; korte beschrijving.....	40
18.3.1	Menu 3 - De avondschemeringsmodule [☾] aanpassen .....	41
18.4	Zonnemodule; korte beschrijving .....	43
18.4.1	Menu 4 - De zonnemodule [☀] instellen.....	45
18.5	Ochtendschemeringsmodule; korte beschrijving.....	46
18.5.1	Menu 5 - De ochtendschemeringstijd [☀] aanpassen .....	47
18.6	Toevalsfunctie; korte beschrijving.....	48
18.6.1	Menu 6 - De toevalsfunctie [🎲] instellen.....	48
18.7	Menu 7 - Systeeminstellingen [⚙️]; korte beschrijving.....	49
18.7.1	Menu 7.1 - Tijd en datum [🕒] instellen.....	50
18.7.2	Menu 7.2 - Eindposities [📏] instellen .....	50
18.7.3	Menu 7.3 - Ventilatiepositie [▼] [📏] instellen.....	51
18.7.4	Menu 7.4 - Postcode [PLZ] invoeren.....	52
18.7.5	Menu 7.5 - Weekprogramma [📅] instellen .....	53
18.7.6	Menu 7.6 - Motorsnelheid instellen .....	54
18.7.7	Menu 7.7 - Apparaatinstellingen; korte beschrijving .....	54
18.7.8	Menu 7.7.1 - Automatische omschakeling zomer-/wintertijd in-/uitschakelen .....	55
18.7.9	Menu 7.7.2 - Displaycontrast instellen .....	55
18.7.10	Menu 7.7.3 - Permanente displayverlichting instellen.....	56
18.7.11	Menu 7.7.4 - Klokmodus instellen .....	56
18.7.12	Menu 7.7.5 - Toetsvergrensdeling in-/uitschakelen .....	57
18.7.13	Menu 7.7.6 - Softwareversie weergeven .....	58
19.	Alle instellingen wissen, software-reset.....	59
20.	Een hardware-reset uitvoeren .....	59
21.	De RolloTron Comfort demonteren (bijv. voor verhuizing) .....	60
22.	De band bij een defect verwijderen .....	62
23.	Wat te doen wanneer...? .....	63
24.	Service en onderhoud .....	66
25.	Technische gegevens.....	67
26.	Trekkraftdiagrammen.....	68
27.	Fabriekinstellingen.....	69
28.	Tijdzonetabel .....	70
29.	CE-keurmerk en EG-conformiteitsverklaring.....	71
30.	Toebehoren .....	71
31.	Garantievoorwaarden.....	72



## 1. Leveromvang (artikelnr. 1623 45 x9) \*

\* ook geldig voor de artikelnummers 1623 60 19 / 1615 45 19

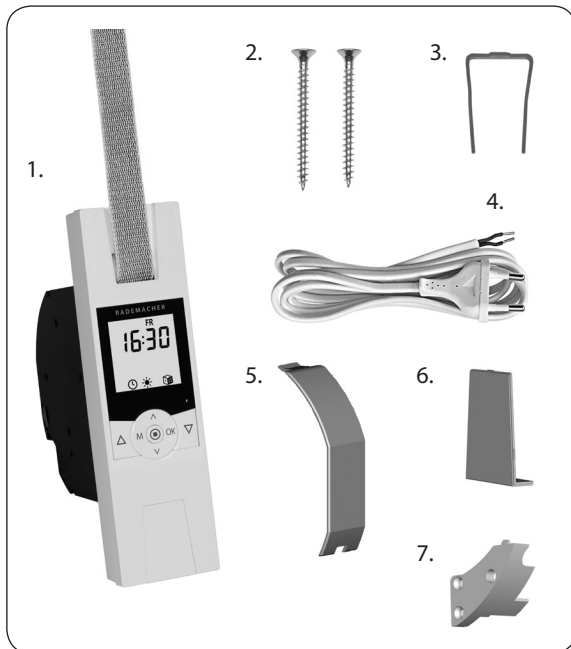

### Legende

1. Bandoproller RolloTron Comfort of Comfort Plus
2. 2 x montageschroeven (4 x 55 mm)
3. Ontgrendelingsklem (in de behuizing)
4. Aansluitkabel met eurostekker
5. Oprolwielvakdeksel
6. Afdekplaat
7. Trekontlasting incl. montageschroeven



## 2. Overzicht (artikelnr. 1623 45 x9)\*

\* gültig auch für die Artikelnummern 1623 60 19 / 1615 45 19

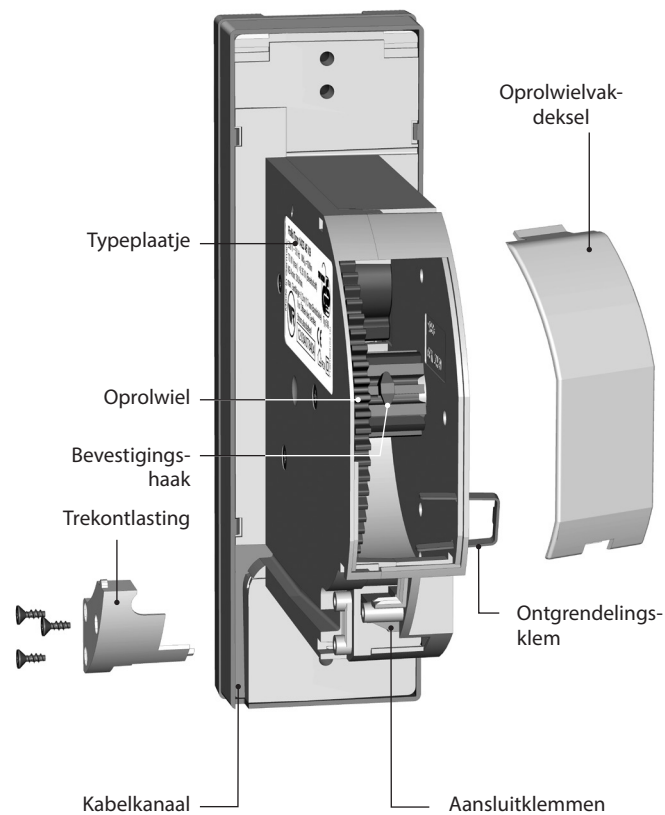
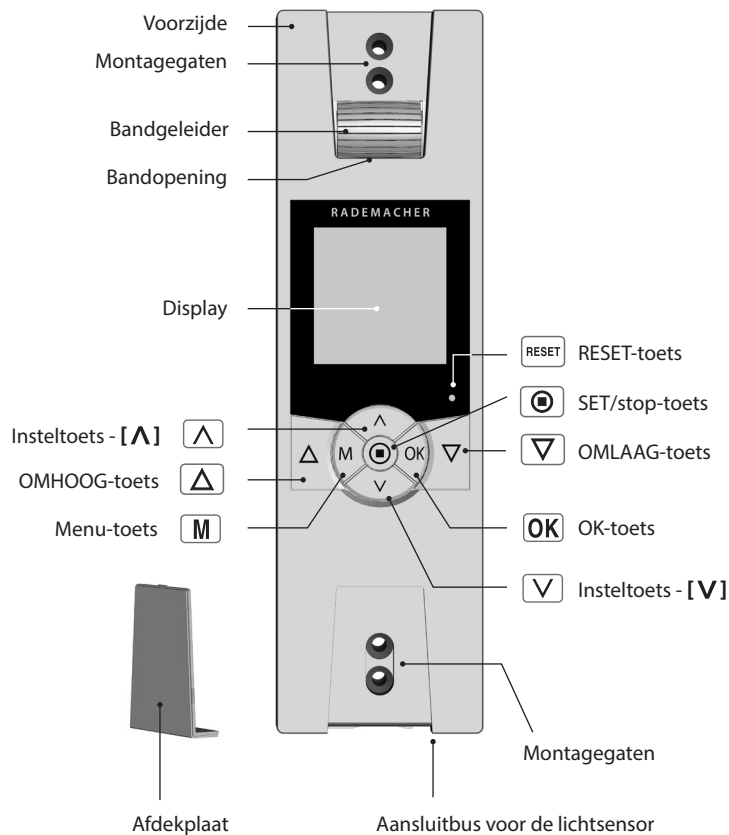



### 3. Overzicht display

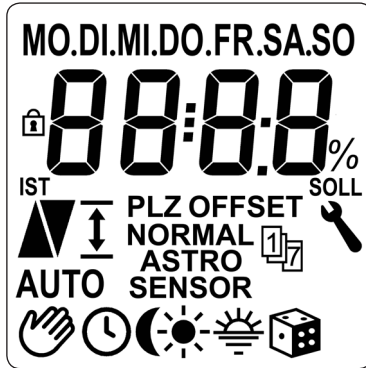

### Legende displaysymbolen

[MO...SO]	(MA...ZO) Weekdagen		Weekprogramma
	Tijd / instelparameters	[AUTO]	AUTO - automatisch bedrijf
	Toetsvergrendeling		Automatisch bedrijf UIT
[IST]	REËLE waarde		Schakeltijden
	Schuifrichting Omhoog/Omlaag		Avondschemeringsmodule
	Eindpositie-instelling		Zonnemodule
[PLZ]	Postcode		Ochtendschemeringsmodule
[OFFSET]	OFFSET (bij astrotijd)		Toevalsfunctie
[NORMAL]	NORMAL = NORMAAL		Systeeminstellingen
[ASTRO]	Schakeltijdmodi	[SOLL]	STREEF-waarde
[SENSOR]		[%]	Dimensie (procent)



## 4. Verklaring van de tekens



### Levensgevaar door elektrische schok.

- ◆ Dit teken wijst u op gevaren bij werkzaamheden aan elektrische aansluitingen, onderdelen, enz. Hier zijn veiligheidsmaatregelen ter bescherming van de gezondheid en het leven van personen vereist.



### Belangrijke veiligheidsaanwijzingen.



### Hier gaat het om uw veiligheid.

A.u.b. alle op deze manier gekenmerkte aanwijzingen in acht nemen en opvolgen.

### OPMERKING / BELANGRIJK

Op deze wijze maken wij u attent op andere belangrijke aanwijzingen voor het correct functioneren.



## 5. Algemene veiligheidsaanwijzingen



### Bij alle werkzaamheden aan elektrische systemen bestaat levensgevaar door elektrische schokken.

- ◆ De elektrische aansluiting en alle werkzaamheden aan elektrische systemen mogen uitsluitend door een erkende electricien en overeenkomstig de aansluitingsaanwijzingen in deze handleiding worden uitgevoerd, zie pagina 16.
- ◆ Voer alle montage- en aansluitingswerkzaamheden in spanningsloze toestand uit.



### Het gebruik van defecte apparaten kan leiden tot gevaar voor personen en materiaal (elektrische schok, kortsluiting).

- ◆ Gebruik nooit defecte of beschadigde apparaten.
- ◆ Controleer het apparaat en de netkabel op beschadiging.
- ◆ Neem a.u.b. met onze serviceafdeling contact op (zie pagina 72) indien u schade aan het apparaat vaststelt.



### Bij oneigenlijk gebruik bestaat verhoogd gevaar voor verwondingen.

- ◆ Instrueer alle personen over het veilige gebruik van de RolloTron Comfort.
- ◆ Verhinder dat mindervalide personen en kinderen spelen met de ingebouwde besturingen.
- ◆ Houd tijdens het instellen het rolluik in de gaten en houd personen uit de buurt, zodat niemand gewond raakt als het rolluik onbedoeld eventueel verder naar beneden valt.
- ◆ Voer alle schoonmaakwerkzaamheden aan het rolluik in spanningsloze toestand uit.



### Het stopcontact en de stekker moeten altijd vrij toegankelijk zijn.



Volgens de norm DIN EN 13659 moet ervoor worden gezorgd dat de vastgelegde vereisten voor het uitschuiven van schermen conform EN 12045 in acht worden genomen. In afgerolde positie moet de verschuiving bij een kracht van 150 N naar boven toe aan de onderkant ten minste 40 mm bedragen.

Let daarbij vooral op dat de uitschuifsnelheid de laatste 0,4 m lager moet zijn dan 0,2 m/s.



### Het overschrijden van de maximum toegestane looptijd (KB) kan de RolloTron Comfort overbelasten en beschadigen.

- ◆ De maximum toegestane looptijd voor een rit mag tijdens het gebruik niet worden overschreden. De RolloTron Comfort is hiervoor met een **loop-tijd-begrenzing (KB)** van vier minuten uitgerust.
- ◆ Indien de looptijdbegrenzing werd geactiveerd, moet de RolloTron Comfort ten minste 12 minuten afkoelen. Na ongeveer een uur is de RolloTron Comfort weer bedrijfsklaar.





## 6. Correct gebruik

### Gebruik de RolloTron Comfort uitsluitend voor ...

...het oprollen en afrollen van rolluiken met een goedgekeurde band.



### Gebruik alleen originele onderdelen van RADEMACHER.

- ◆ Op die manier vermijdt u storingen of beschadigingen aan uw RolloTron Comfort.
- ◆ Er kan geen aanspraak op garantie worden gemaakt als er componenten van andere fabrikanten zijn toegepast en voor de schade die daar het gevolg van is.
- ◆ Reparaties aan de RolloTron Comfort mogen uitsluitend worden uitgevoerd door de bevoegde servicedienst.

### Gebruiksvoorwaarden

- ◆ Gebruik de RolloTron Comfort alleen in droge ruimtes.
- ◆ Voor de elektrische aansluiting moet bij de montageplaats continu een 230 V / 50 Hz stroomaansluiting met geïnstalleerde zekering aanwezig zijn.
- ◆ Bij gebruik van de meegeleverde aansluitkabel met eurostekker moet de opdrachtgever zorgen voor een vrij toegankelijk 230 V / 50 Hz stopcontact.
- ◆ Het rolluik moet licht op- en afgerold kunnen worden. Het mag niet klemmen.
- ◆ Het montageoppervlak voor de RolloTron Comfort moet vlak zijn.



## 7. Oneigenlijk gebruik

Het gebruik van de RolloTron Comfort voor andere doeleinden dan de eerder genoemde is niet toegelaten.

- ◆ Monteer de RolloTron Comfort nooit buiten.



## 8. Toegestane rolluikbanden

### BELANGRIJK

Gebruik uitsluitend banden met de toegestane lengtes. Bij gebruik van langere banden kan de RolloTron Comfort worden beschadigd.

### OPMERKING

De gegevens zijn richtlijnen en gelden voor een ideale inbouwsituatie. De waarden kunnen afwijken door de bouwkundige situatie ter plaatse.

**Tabel 1: Toegestane rolluikbanden**

<b>RolloTron:</b> Artikelnr.:		<b>Comfort (miniband)</b> 1615 45 19	<b>Comfort</b> 1623 45 x9	<b>Comfort Plus</b> 1623 60 19
<b>Bandbreedte:</b>	<b>Banddikte</b>	<b>Maximale bandlengte</b>		
15 mm (miniband)	1,0 mm	7,6 m	---	---
	1,0 mm	---	7,6 m	15 m
23 mm (standaardband)	1,3 mm	---	6,2 m	12 m
	1,5 mm	---	5,2 m	11 m

**Tabel 2: Toegestaan rolluikoppervlak (m<sup>2</sup>)**

<b>Rolluiktype:</b>	<b>Gewicht/m<sup>2</sup></b>	<b>Toegestaan rolluikoppervlak (m<sup>2</sup>)</b>		
Kunststof rolluiken	(4,5 kg/m <sup>2</sup> )	ca. 6 m <sup>2</sup>	ca. 6 m <sup>2</sup>	ca. 10 m <sup>2</sup>
Aluminium en houten rolluiken	(10,0 kg/m <sup>2</sup> )	ca. 3 m <sup>2</sup>	ca. 3 m <sup>2</sup>	ca. 6 m <sup>2</sup>



## 9. Korte beschrijving

De RolloTron Comfort is een rolluikaandrijving voor binnen. Deze bandoproller moet in de muur worden ingebouwd. De stroomtoevoer gebeurt via de meegeleverde aansluitkabel met stekker of via een vaste kabel.

### Softstart / softstop

De RolloTron Comfort beschikt over een softstart- en softstopfunctie. Door zachtjes te verschuiven en te stoppen wordt de mechaniek van de bandoproller en de band ontzien.

### Obstakelherkenning

De beweging van de band wordt bewaakt. Als het rolluik tijdens de OMLAAG (▽)-beweging een obstakel raakt, dan stopt de band met bewegen en wordt de bandoproller uitgeschakeld.



**Na het uitschakelen kan het rolluik niet meer in dezelfde richting worden bewogen.**

Beweeg de bandoproller in de tegenovergestelde richting en verwijder het eventueel aanwezige obstakel. Nu kan het rolluik ook in de oorspronkelijke richting weer worden bewogen.

### OPMERKING

Let op of de band na een activering van de obstakelherkenning weer gelijkmatig wordt afgewikkeld wanneer het rolluik wordt gebruikt.

### Overstroombeveiliging

**De RolloTron Comfort is beveiligd tegen overstroom.**

Als de aandrijving bij de OMHOOG (△)-beweging blokkeert (bijv. door bevriezing), dan wordt de bandoproller eveneens uitgeschakeld. Na het verhelpen van de oorzaak van de overbelasting loopt het rolluik weer in beide richtingen.

- ◆ Achtergrondverlichting display
- ◆ Inbedrijfstellingsassistent
- ◆ Manuele bediening
- ◆ Directe instelling en verschuiven naar vastgelegde positie
- ◆ AUTO/MANU - omschakeling
- ◆ Eenvoudige configuratie door menugestuurde bediening
- ◆ Weekprogramma:
  - Weekschakeltijden (2 x)
    - 1 x [▲] en 1 x [▼] voor (MA...ZO) [MO...SO]
  - Schakeltijden werkdagen en weekend (4 x)
    - 1 x [▲] en 1 x [▼] voor (MA...ZO)[MO...FR]
    - 1 x [▲] en 1 x [▼] voor (ZA+ZO) [SA+SO]
  - Schakeltijden afzonderlijke dagen (14 x)
    - 1 x [▲] en 1 x [▼] voor (MA/DI/WOE...ZO) [MO/DI/MI/...SO]
  - Een tweede schakeltijdblok activeren (dubbele schakeltijden, zie pagina 34).
- ◆ Avondschemeringsmodule
  - Avondschemeringsfunctie met astroprogramma
  - Avondschemeringsfunctie met lichtsensor
- ◆ Zonnemodule (met lichtsensor)
- ◆ Ochtendschemeringsmodule met astroprogramma
- ◆ Toevalsfunctie
- ◆ Ventilatiepositie
- ◆ Eindpositie-instelling

- ◆ Toetsvergrendeling
- ◆ Systeeminstellingen
- ◆ Duurzaam opslaan van de instellingen
- ◆ Automatische omschakeling zomer-/wintertijd
- ◆ Obstakelherkenning
- ◆ Overstroombeveiliging
- ◆ Softstart en softstop

### Beschrijving en instelling van de afzonderlijke functies

Een nauwkeurige beschrijving van de afzonderlijke functies en hun instelling vindt u vanaf pagina 21.

## **i** 11. Algemene montage-instructies



**De band kan stukgaan en de RolloTron Comfort wordt onnodig belast als de band slecht wordt geleid.**

- ◆ Monteer de bandoproller zodanig dat de band zo verticaal mogelijk in het apparaat loopt. Op die manier vermijdt u onnodige wrijving en slijtage.



**Onjuiste montage kan leiden tot materiële schade.**

- ◆ Tijdens het bedrijf werken er sterke krachten. Om deze te kunnen weerstaan moet de montage op een stevige ondergrond gebeuren.

### **i** 11.1 Benodigd gereedschap

- ◆ Schroevendraaier
- ◆ Schaar
- ◆ Duimstok of rolmaat
- ◆ Potlood

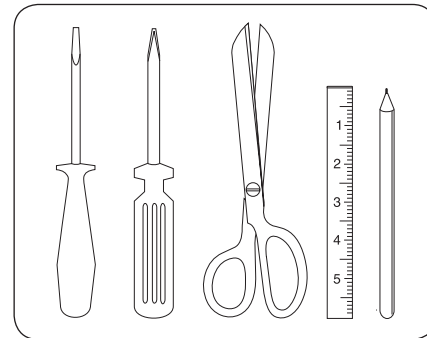



## 11.2 Montagevoorbereidingen

NL

### 1. Maat nemen.

- ◆ Controleer of de bandkast voldoende ruimte biedt voor de RolloTron Comfort.

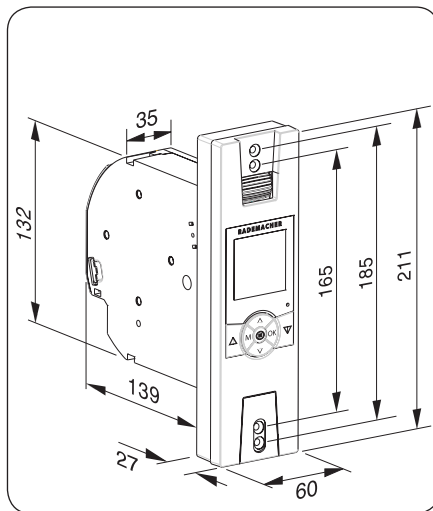

Alle afmetingen in mm

RolloTron Comfort

Artikelnr.:

1615 45 19 (miniband)

1623 45 x9 (standaardband)

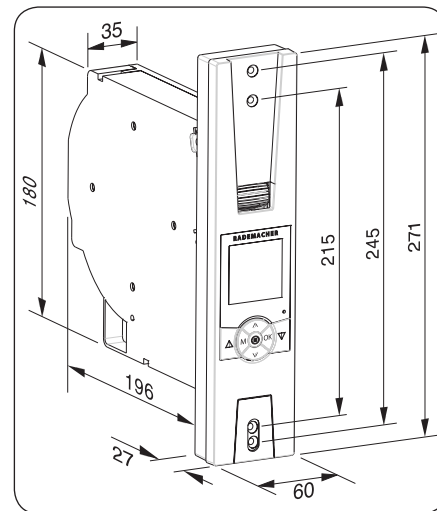

Alle afmetingen in mm

RolloTron Comfort Plus

Artikelnr.:

1623 60 19 (standaardband)



## 11.2 Montagevoorbereidingen

NL

### 2. De oude bandoproller demonteren als u een bestaande rolluikinstallatie wilt vernieuwen.

- ◆ Laat het rolluik helemaal naar beneden zakken tot de lamellen volledig gesloten zijn.
- ◆ Demonteer de oude bandoproller en wikkel de band af.



### Gevaar van letsel door de voorgespannen veer in de oude bandoproller.

- ◆ De veerdoos kan bij het eruit halen ongecontroleerd terugspringen. Houd de veerdoos bij het losmaken van de band goed vast en laat ze langzaam terugdraaien tot de veerdoos volledig ontspannen is.

### 3. De band voorbereiden.

- ◆ Snijd de band ca. 20 cm onder de bandkast af.
- ◆ Sla het uiteinde van de band ca. 2 cm om en maak in het midden een korte snee. Zo kunt u later de band op het oprolwielt vasthaken.

### Aanbeveling

- ◆ De band moet zo recht en zo licht mogelijk lopen. Monteer bij moeilijk lopende rolluiken een bandgeleider aan de bandkast. Op die manier vermijdt u onnodige wrijving en slijtage van de band.

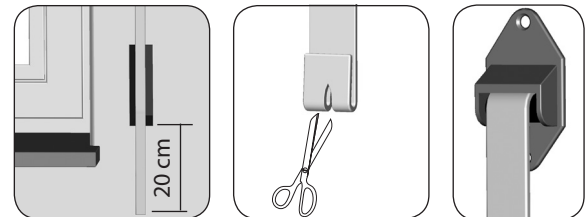
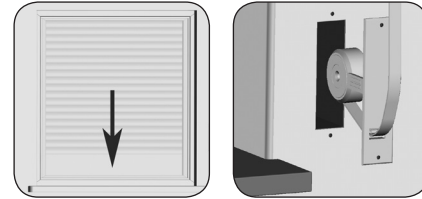

Toebehoren, zie pagina 71



**Bij alle werkzaamheden aan elektrische systemen bestaat levensgevaar door elektrische schokken.**

- ◆ De elektrische aansluiting en alle werkzaamheden aan elektrische systemen mogen uitsluitend door een erkende elektricien en overeenkomstig de aansluitingsschema's in deze handleiding worden uitgevoerd.
- ◆ Voer alle montage- en aansluitingswerkzaamheden in spanningsloze toestand uit.
- ◆ Maak de toevoerleiding met alle polen van het net los en borg deze tegen onbedoeld inschakelen.
- ◆ Controleer het systeem op spanningsloosheid.
- ◆ Vergelijk voor de aansluiting de aanwijzingen over spanning/frequentie op het typeplaatje met die van het lokale net.

### **OPMERKING**

De elektrische aansluiting van de RolloTron Comfort kan zowel met de meegeleverde aansluitkabel als met een vaste toevoerleiding gebeuren.





## 12.1 Elektrische aansluiting

NL

### 1. De meegeleverde aansluitkabel aansluiten.

De kleur van de draden is bij de aansluiting niet van belang.



#### Beschadigde kabels kunnen een kortsluiting veroorzaken.

- ◆ Zorg ervoor dat de kabels veilig worden gelegd.
- ◆ De aansluitkabel mag bij het vastschroeven van de bandoproller niet worden afgekneld of beschadigd.

### 2. De aansluitkabel veilig leggen.

- ◆ Leg de aansluitkabel in het kabelkanaal van de RolloTron Comfort.

### 3. Schroef ten slotte de trekcontlasting vast met de meegeleverde schroeven.

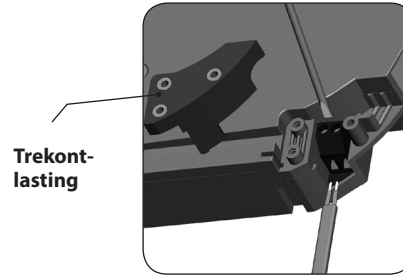

RolloTron Comfort

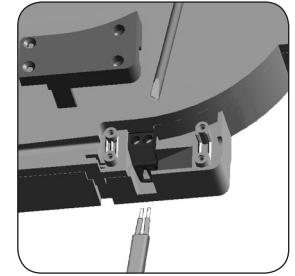

RolloTron Comfort Plus

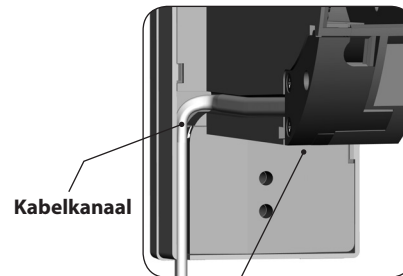

Trekcontlasting



## 13. Band intrekken en bevestigen

NL

1. Steek de stekker in het stopcontact.

2.  Druk zo lang op de Omhoog-toets tot de bevestigingshaak in het oprolwielvak goed bereikbaar is.



**Verwondingsgevaar door het oprol wiel.**

◆ Grijp niet in het oprolwielvak als de motor draait.

3. Trek de stekker weer uit het stopcontact en geleid dan de band van boven in de RolloTron.

◆ Geleid de band verder in het apparaat zoals rechts onderaan op de tekening wordt weergegeven en schuif vervolgens de band van boven over de bevestigingshaak.

4. Steek de stekker weer in het stopcontact.

◆ Druk op de Omhoog-toets tot de band een keer helemaal rond het oprol wiel is gedraaid.  
◆ Trek de band bij het oprollen zo strak dat de bandgeleider meedraait.

5. Trek de stekker weer uit het stopcontact en zet ten slotte het meegeleverde oprolwielvakdeksel op het oprolwielvak.

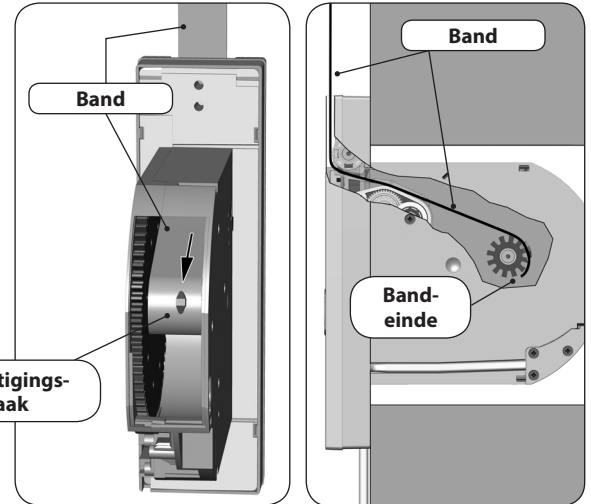
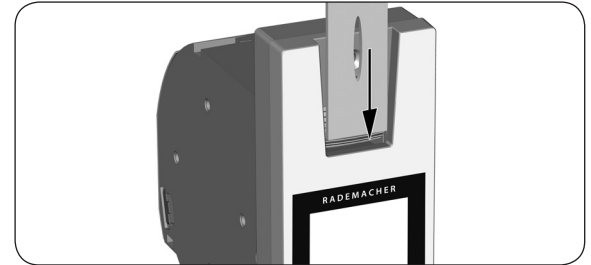

**Bandverloop in de RolloTron Comfort**



## 14. De RolloTron Comfort monteren

NL

Monteer de RolloTron Comfort zo recht mogelijk, zodat de band juist kan worden afgerold.

Zorg ervoor dat de RolloTron Comfort vrij in de bandkast zit en niet te dicht tegen het muurwerk ligt. Dit kan anders lawaai veroorzaken.

1. **Schuif de RolloTron Comfort in de bandkast en schroef de bandoproller met de meegeleverde schroeven vast.**

### BELANGRIJK

Let erop dat de aansluitkabel correct in het kabelkanaal ligt. Als dit niet het geval is, kan de kabel bij het vastschroeven worden afgekneld en beschadigd.

2. **Schuif de meegeleverde afdeklplaat over de onderste montagegaten.**

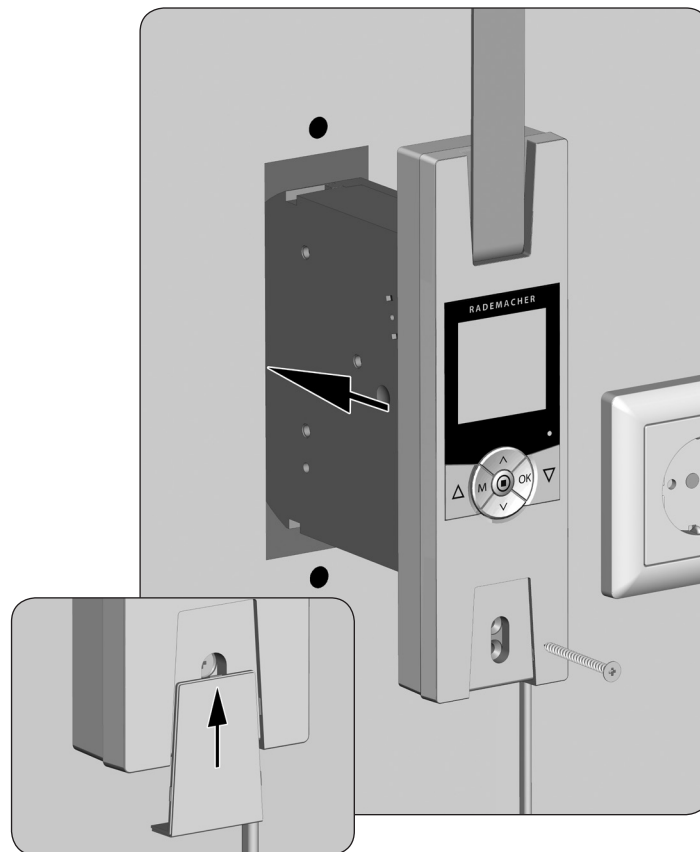



## 14. De RolloTron Comfort monteren

NL

### 3. De lichtsensor monteren (wordt niet meegeleverd, zie pagina 71, toebehoren).

- ◆ Steek de stekker van de lichtsensor in de voorziene aansluitbus aan de onderkant van de RolloTron Comfort.
- ◆ Bevestig vervolgens de lichtsensor met de zuignap op de ruit.

#### OPMERKING

De positie van de lichtsensor op de ruit bepaalt hoe ver het rolluik moet sluiten wanneer de zon naar binnen schijnt.

### 4. Inbedrijfstelling

- ◆ Steek de stekker weer in het 230V / 50 Hz stopcontact. Daarmee is de montage afgerond.

#### BELANGRIJK

Het stopcontact en de stekker moeten altijd vrij toegankelijk zijn.

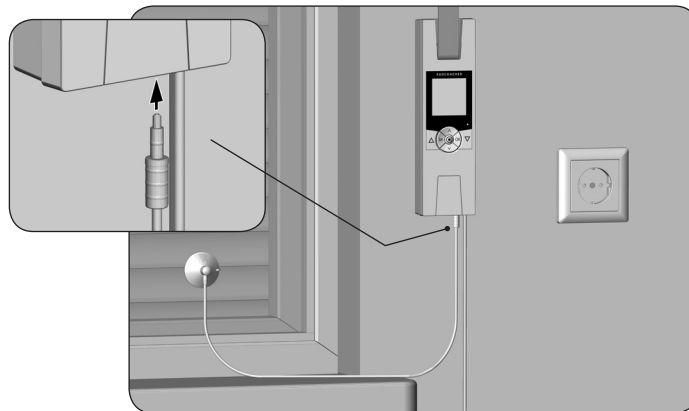



## 15. Korte beschrijving van de toetsfuncties



### De bedieningstoetsen [Omhoog/Omlaag]

- ◆ Manuele bediening [Omhoog $\Delta$ /Omlaag $\nabla$ ].



### SET/stop-toets, [⏻]

- ◆ Instellen (vastleggen) verschillende functies.
- ◆ Manuele stop van de rolluikbeweging.



### Menutoets, [M]

- ◆ Het hoofdmenu openen.
- ◆ Terug naar het laatste menu of naar het standaard-display.



### Insteltoetsen, [^/v]

- ◆ Instellen van de parameters (meer / minder).
- ◆ Als u langer op een toets blijft drukken, beginnen de cijfers sneller te lopen in de betreffende richting.
- ◆ Instellen van en verschuiven naar vastgelegde positie.



### [OK]-toets

- ◆ Het geselecteerde menu bevestigen en openen.
- ◆ Input bevestigen en opslaan.
- ◆ Verder naar de volgende input.



### [Reset]-toets, zie pagina 5

Een hardware-reset uitvoeren, zie pagina 59.



## 15.1 Korte beschrijving van het standaarddisplay en het hoofdmenu

NL

### Standaarddisplay (voorbeeld)



- ◆ Weergave van de actuele weekday en tijd.
- ◆ Weergave van de geactiveerde functies.
- ◆ De manuele bediening van de RolloTron Comfort is alleen via het standaarddisplay mogelijk.

### Hoofdmenu

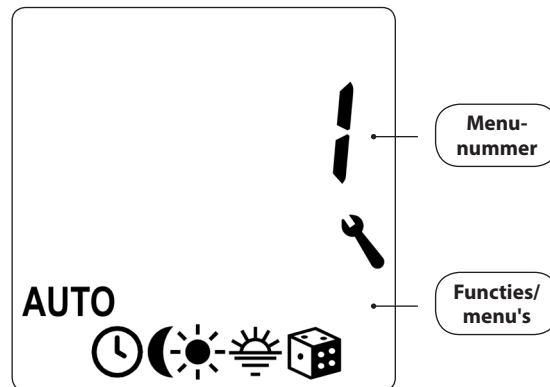

- ◆ Weergave en selectie van de afzonderlijke functies resp. menu's.
- ◆ Weergave van het betreffende menunummer.
- ◆ In het hoofdmenu is geen manuele bediening mogelijk.
- ◆ Tijdens het instellen worden geen automatische schakelcommando's uitgevoerd.
- ◆ Indien bij een geactiveerd menu circa 120 seconden lang geen toetsen gebruikt worden, wisselt het display automatisch terug naar het standaarddisplay.



## 15.2 Inleiding tot het openen en sluiten van de menu's

1. Het **hoofdmenu** openen.  
Door op de [M]-toets op het standaarddisplay te drukken wordt het hoofdmenu geopend.

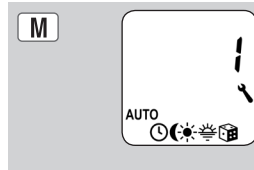

2. Het gewenste menu resp. het menunummer selecteren.  
Het geselecteerde menu wordt met een **knipperend symbool** weergegeven.

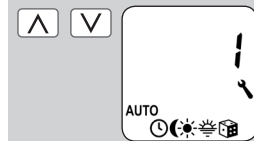

3. Het geselecteerde menu openen door op de [OK]-toets te drukken.



4. De gewenste instelling uitvoeren en met [OK] bevestigen.



5. Terug naar het **standaarddisplay** wisselen.  
Druk hiervoor **een seconde** op de [M]-toets.  
In elk menu kunt u door te drukken op de [M]-toets naar het **standaarddisplay** gaan.

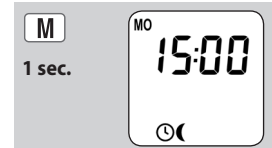

Door **herhaaldelijk kort te drukken** op de [M]-toets keert u een menustap terug.

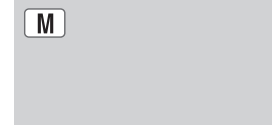

Indien **circa 120 seconden lang geen toetsen gebruikt worden**, wisselt het display automatisch terug naar het **standaarddisplay**.



Om de RolloTron Comfort eenvoudig en snel te configureren beschikt u over een installatie-assistent. Deze zal u bij de **eerste inbedrijfstelling** of na een **software-reset** (zie pagina 59) automatisch door de eerste basisinstellingen leiden.

### De installatie-assistent verlaten.

Druk 2 seconden op de [**M**]-toets indien u de installatie-assistent voortijdig wilt beëindigen.

### Bedrijfsklaar

Na het beëindigen van de installatie-assistent is de RolloTron Comfort bedrijfsklaar.

Indien nodig kunt u te allen tijde in het hoofdmenu en in de systeeminstellingen nog andere individuele aanpassingen uitvoeren of instellingen wijzigen.

### Belangrijke aanwijzingen voor het instellen van de eindposities

De eindposities moeten worden ingesteld om het rolluik bovenaan en onderaan op de door u gewenste posities te doen stoppen. U moet altijd beide eindposities instellen, anders kunnen er storingen optreden.

### BELANGRIJK

- ◆ Zonder eindpositie-instelling blijft de RolloTron Comfort slechts lopen wanneer een van de twee bedieningstoetsen wordt ingedrukt.
- ◆ Zonder eindpositie-instelling blijven de automatische functies geblokkeerd.
- ◆ Stel de **bovenste eindpositie** niet zodanig in dat deze helemaal tegen de aanslag ligt.
- ◆ Zorg bij het instellen van de **onderste eindpositie** dat de band bij het bereiken van de eindpositie niet te slap wordt.
- ◆ Laat de toetsen op tijd los en laat het rolluik niet over de desbetreffende eindpositie heen bewegen. U kunt daarmee namelijk het rolluik en/of de motor overbelasten resp. vernielen.

### OPMERKING

- ◆ Na enige tijd moet u eventueel de eindposities opnieuw instellen, omdat de band door het gebruik van het rolluik langer kan worden.





## 16. Eerste inbedrijfstelling met de installatie-assistent

NL

1. De **bovenste eindpositie** instellen.

- a) Hiervoor moet u de **[Omhoog]**-toets ingedrukt houden.
- b) Het rolluik gaat omhoog.
- c) De **[Omhoog]**-toets loslaten zodra de gewenste bovenste eindpositie bereikt is.
- d) De bovenste eindpositie corrigeren, indien nodig.
- e) De bovenste eindpositie opslaan.

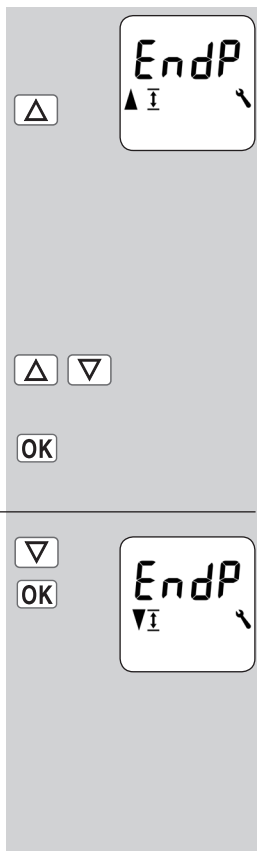

2. De **onderste eindpositie** instellen en opslaan.

Herhaal hiervoor de punten **1.a - 1.e** met de **[Omlaag]**-toets.

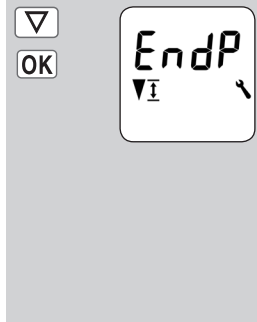

3. De **tijd** instellen en bevestigen.

### OPMERKING

Door langer op een insteltoets te drukken verspringen de cijfers sneller.

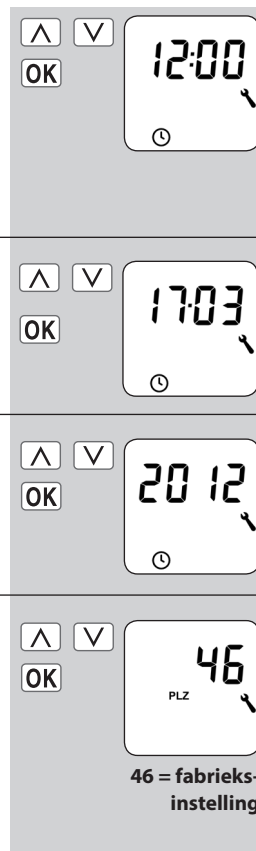

4. De **datum** (weekdag/maand) instellen en bevestigen.



5. Het **jaar** instellen en bevestigen.

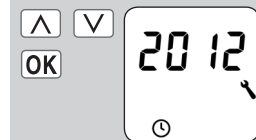

6. De eerste twee cijfers van uw **postcode [PLZ]** of de **gewenste internationale tijdzone** instellen en bevestigen. Meer informatie hierover vindt u op pagina 52.



46 = fabrieksinstelling



## 16. Eerste inbedrijfstelling met de installatie-assistent

NL

7. De **openingstijd** [**▲**] instellen en bevestigen.

De openingstijd geldt voor de hele week (**MA...ZO**) [**M0...S0**].

Hier is de openingstijd als **wekschakeltijd** (**MA...ZO**) [**M0...S0**] voorinstgesteld.

- a) De **schakeltijdmodus voor de openingstijd** [**▲**] instellen.

### **NORMAAL (NORMAL)**

Het rolluik gaat op de ingestelde openingstijd open.

### **ASTRO**

Het rolluik gaat volgens de dagelijks berekende ochtendschemering open.

**Schakeltijdmodus >**

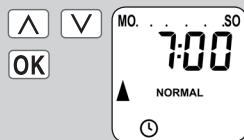

Indien gewenst kunt u later in het **weekprogramma** kiezen tussen drie **schakeltijd-programma's**, zie pagina 53.



De ingestelde openingstijd wordt als "**ten vroegste om xx:xx u**" beschouwd.

**zie pagina 35**

- b) Indien [**ASTRO**] werd geselecteerd, verschijnt de voor de actuele dag berekende openingstijd.

- c) Verder naar de instelling van de sluitingstijd.



OK

8. De **sluitingstijd** [**▼**] instellen en bevestigen.

De sluitingstijd geldt voor alle dagen van de week (**MA...ZO**) [**M0...S0**].

Hier is de sluitingstijd als **wekschakeltijd** (**MA...ZO**) [**M0...S0**] voorinstgesteld.

- a) De **schakeltijdmodus voor de sluitingstijd** [**▼**] instellen.

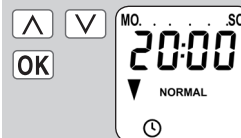

Indien gewenst kunt u later in het **weekprogramma** kiezen tussen drie **schakeltijd-programma's**, zie pagina 53.



**NORMAAL (NORMAL)**

Het rolluik gaat op de ingestelde sluitingstijd naar beneden.

**ASTRO**

Het rolluik gaat volgens de dagelijks berekende avondschemering naar beneden.

**SENSOR**

Het rolluik gaat elke dag volgens de door de lichtsensor gemeten schemering naar beneden.

**Schakeltijdmodus >**

- b) Indien **[ASTRO]** werd geselecteerd, verschijnt de voor de actuele dag berekende sluitingstijd.
- c) De instellingen bevestigen en terug naar het standaarddisplay.

De ingestelde sluitingstijd wordt als "**ten laatste om xx:xx u**" beschouwd.

De ingestelde sluitingstijd wordt als "**ten laatste om xx:xx u**" beschouwd.

**zie pagina 35**



OK

9. Na de laatste instelling verschijnt het **standaarddisplay**.

De RolloTron Comfort is nu bedrijfsklaar.



## △ ▽ 17. Manuele bediening

Handmatige bediening is in elke bedrijfsmodus mogelijk en heeft voorrang op de geprogrammeerde automatische functies.

1. △ **Het rolluik openen.**  
Het rolluik beweegt door een korte druk op de toets tot de bovenste eindpositie.
2. △ / ▽ of ⊕ **Het rolluik tussentijds stoppen.**
3. ▽ **Het rolluik sluiten.**  
Het rolluik beweegt door een korte druk op de toets tot de ingestelde **ventilatiepositie** of tot de onderste **eindpositie**.  
**Ventilatiepositie, zie pagina 51**  
Bij ingestelde ventilatiepositie beweegt het rolluik eerst slechts tot deze positie.  
Door nog eens op de **[Omlaag]**-toets te drukken verschuift het rolluik verder naar beneden.

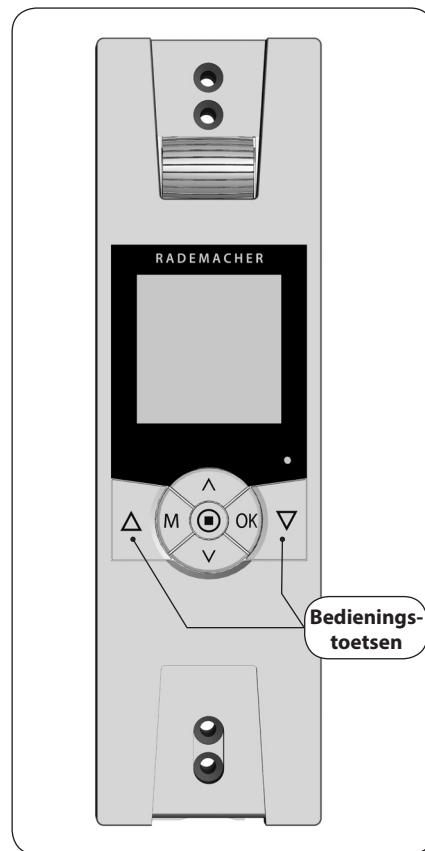

Indien gewenst kunt u een willekeurige **vastgelegde positie** voor uw rolluik invoeren en het rolluik dan direct naar deze positie verschuiven.

Het verschuiven naar de vastgelegde positie en het stoppen van het rolluik gebeurt met de RolloTron Comfort volledig zelfstandig en automatisch. Een ander schuif- of stopcomando is niet nodig.

### Vastgelegde positie

De vastgelegde positie wordt in procent weergegeven en kan met de insteltoetsen [**▲**/**▼**] in stappen van 10% worden geselecteerd.

**0 %** = Het rolluik is volledig open.

**100 %** = Het rolluik is volledig dicht.

### Automatisch verschuiven naar de vastgelegde positie na circa twee seconden.

Het rolluik verschuift automatisch naar de vastgelegde positie zodra twee seconden lang op geen enkele toets wordt gedrukt.

### OPMERKING

Bij het verschuiven naar de vastgelegde positie wordt geen rekening gehouden met de ventilatiepositie.

1. De actuele positie van het rolluik laten weergeven.

a) Druk hiervoor herhaaldelijk kort op een van de twee insteltoetsen.

b) De actuele positie van het rolluik wordt in procent weergegeven.

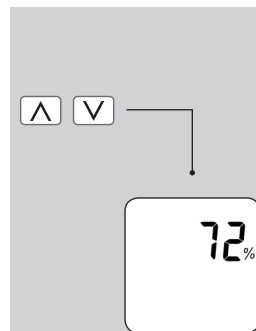



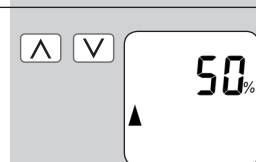

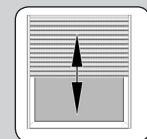

2. Voer de gewenste vastgelegde positie in (bijvoorbeeld 50 %) door herhaaldelijk te drukken.



3. De RolloTron Comfort verschuift na circa twee seconden automatisch naar de vastgelegde positie en stopt dan ook automatisch.



**Hoofdmenu**

Symbol	Menu	Pagina
AUTO	1 Automatisch bedrijf .....	31
	2 Schakeltijden .....	33
	3 Avondschemerings- module .....	40
	4 Zonnemodule .....	43
	5 Ochtendschemerings- module .....	46
	6 Toevalsfunctie .....	48
	7 Systeeminstellingen .....	49



### Automatisch bedrijf AAN

---

#### Symbolen op het standaarddisplay

Het automatisch bedrijf is actief, alle automatische functies zijn ingeschakeld bijvoorbeeld:



Schakeltijden



Weekprogramma



Ochtendschemeringsmodule



Avondschemeringsmodule



Zonnemodule



Toevalsfunctie

#### OPMERKING

- ◆ Ook in automatisch bedrijf is manuele bediening mogelijk.

### Automatisch bedrijf UIT

---



#### Symbool op het standaarddisplay

- ◆ Alle automatische functies zijn gedeactiveerd, nu is alleen manuele bediening mogelijk.
- ◆ Op het standaarddisplay zijn alle automatische symbolen uitgeschakeld.

1. Het hoofdmenu openen.

M

2. Het menu 1 [AUTO] selecteren en openen.

▲ ▼  
OK

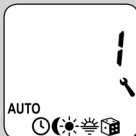

3. De gewenste instelling selecteren en bevestigen.

**On** = automatische functies aan

**OFF** = automatische functies uit

▲ ▼  
OK



4. Na de bevestiging verschijnt weer het hoofdmenu.



OK

## Directe omschakeling naar het standaarddisplay

U kunt ook direct in het standaarddisplay het automatisch bedrijf in- en uitschakelen.

1. Druk circa een seconde op de [OK]-toets op het standaarddisplay.

OK

circa 1 sec.



automatische functies aan



automatische functies uit





## 18.2 Schakeltijden (openings- en sluitingstijden) [▲/▼]; korte beschrijving

Om uw rolluik op het door u gewenste tijdstip automatisch te openen of sluiten, kunt u aan de RolloTron Comfort verschillende **openings-** [▲] **en sluitingstijden** [▼] instellen.

**Werkwijze en aantal openings-** [▲] **en sluitingstijden** [▼] **vastleggen:**

De werkwijze en het aantal in te stellen openings- en sluitingstijden hangt af van de selectie van het gewenste **schakeltijdprogramma**.

**In menu 7.5 [🔑] Weekprogramma kunt u kiezen tussen drie schakeltijdprogramma's, zie pagina 53:**

[ 1 ] **Weekschakeltijden**

[ 2 ] **Werkdag- en weekendschakeltijden**

[ 3 ] **Schakeltijden afzonderlijke dagen**

### [ 1 ] **Weekschakeltijden**

---

**Hier kunt u twee schakeltijden instellen:**

1 x openings- [▲] en 1 x sluitingstijd [▼] geldig van maandag tot zondag (**MA...ZO**) [**MO ... SO**].

### [ 2 ] **Werkdag- en weekendschakeltijden**

---

**Hier kunt u vier schakeltijden instellen:**

1 x openings- [▲] en 1 x sluitingstijd [▼] geldig van maandag tot vrijdag (**MA ... VR**) [**MO ... FR**].

1 x openings- [▲] en 1 x sluitingstijd [▼] geldig op zaterdag en zondag (**ZA...ZO**) [**SA..SO**].

### [ 3 ] **Schakeltijden afzonderlijke dagen**

---

**Hier kunt u 14 schakeltijden instellen:**

1 x openings- [▲] en 1 x sluitingstijd [▼] voor elke dag van de week afzonderlijk (**MA + DI + ...ZO**) [**MO + DI + ...SO**].

### **Veranderen van schakeltijden**

U kunt de schakeltijden op elk gewenst moment veranderen.



## 18.2 Schakeltijden (openings- en sluitingstijden) [▲/▼]; korte beschrijving

NL

### Verdubbeling van het aantal schakeltijden door activering van een tweede schakeltijdblok:

Indien nodig kunt u het aantal openings- en sluitingstijden verdubbelen. Hiervoor moet u echter eerst in het **weekprogramma** een tweede **schakeltijdblok (n = 2)** activeren, zie pagina 53.

### Toewijzing van de openings- en sluitingstijden aan een schakeltijdblok.

Indien een **tweede schakeltijdblok** werd geactiveerd, kunt u deze voor het instellen van de openings- en sluitingstijden selecteren.

### OPMERKING

De schakeltijden in het tweede schakeltijdblok [ 2 ] kunnen **niet** met een **schakeltijmodus [ NORMAAL (NORMAL)/ ASTRO / SENSOR ]** worden verbonden.

### Toepassingsvoorbeeld voor een tweede schakeltijd.

U kunt bijvoorbeeld een tweede schakeltijd gebruiken voor het verduisteren van een kinderkamer tijdens het middagdutje:

- De **eerste openingstijd** werd op 8:00 u ingesteld.
- Het rolluik gaat open om 8:00 u.
- Het rolluik moet om 12:00 u weer sluiten en om 14:30 u weer opengaan.
- Hiervoor moet u het **tweede schakeltijdblok** selecteren en daar de **tweede openings- en sluitingstijd** instellen.
- De **eerste sluitingstijd** werd op 20:00 u ingesteld.
- Het rolluik gaat dicht om 20:00 u.



## 18.2 Schakeltijden (openings- en sluitingstijden) [▲/▼]; korte beschrijving

### Een schakeltijdmodus selecteren.

Tijdens het instellen kan telkens voor **de eerste** openings- en sluitingstijd een **schakeltijdmodus** worden geselecteerd.

### De volgende schakeltijdmodi zijn mogelijk:

- ◆ **NORMAAL (NORMAL)**
- ◆ **ASTRO**
- ◆ **SENSOR**

### Korte beschrijving van de schakeltijdmodi.

- ◆ **NORMAAL (NORMAL)**  
Het rolluik gaat op de ingestelde openingstijd open en op de ingestelde sluitingstijd dicht.
- ◆ **ASTRO**  
**Berekening van de betreffende schakeltijd door een astroprogramma.**  
De openings- en sluitingstijd worden op basis van de datum en de postcode berekend en vervolgens met de eerder ingestelde schakeltijd verbonden.

### ■ **Verbinding met de openingstijd [▲]**

Het rolluik gaat volgens de dagelijks berekende ochtendschemering open. De ingestelde openingstijd wordt als "**ten vroegste om xx:xx u**" beschouwd.

### ■ **Voorbeeld a:**

- De ochtendschemering begint om 5:00 u.
- De openingstijd werd op 7:00 u ingesteld.
- Het rolluik gaat om 7:00 u open.

### ■ **Voorbeeld b:**

- De ochtendschemering begint om 8:00 u.
- De openingstijd werd op 7:00 u ingesteld.
- Het rolluik gaat om 8:00 u open.

### ■ **Verbinding met de sluitingstijd [▼]**

Het rolluik gaat volgens de dagelijks berekende avondschemering naar beneden. De ingestelde sluitingstijd wordt als "**ten laatste om xx:xx u**" beschouwd.

### ■ **Voorbeeld a:**

- De avondschemering begint om 17:00 u.
- De sluitingstijd werd op 20:00 u ingesteld.
- Het rolluik gaat dicht om 17:00 u.

### ■ **Voorbeeld b:**

- De avondschemering begint om 22:00 u.
- De sluitingstijd werd op 20:00 u ingesteld.
- Het rolluik gaat dicht om 20:00 u.



## 18.2 Schakeltijden (openings- en sluitingstijden) [▲/▼]; korte beschrijving

### ◆ SENSOR (alleen voor sluitingstijden [▼])

De sluitingstijd wordt afhankelijk van de lichtsterkte door een lichtsensord gestuurd.

Verder wordt de gemeten schemeringswaarde met de eerder ingestelde sluitingstijd verbonden. De ingestelde sluitingstijd wordt als "ten laatste om xx:xx u" beschouwd.

### ■ Voorbeeld a:

- De avondschemering begint in de winter bijvoorbeeld om circa 17:00 u.
- De sluitingstijd werd op 20:00 u ingesteld.
- Het rolluik gaat dicht om 17:00 u.

### ■ Voorbeeld b:

- De avondschemering begint in de zomer bijvoorbeeld om circa 22:00 u.
- De sluitingstijd werd op 20:00 u ingesteld.
- Het rolluik gaat dicht om 20:00 u.



## 18.2.1 Menu 2 - Openings- en sluitingstijden [▲/▼] instellen

1. Het hoofdmenu openen.



2. Het menu 2 [⌚] **Schakeltijden** selecteren en openen.

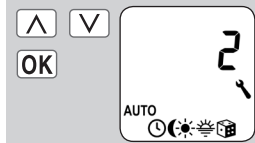

3. De schakeltijden inschakelen en bevestigen.

**On** = schakeltijden aan  
**OFF** = schakeltijden uit

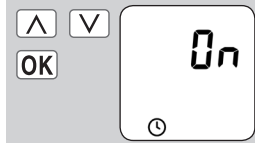

4. Een **schakeltijdblok** selecteren en bevestigen.

Indien de functie niet actief is, verder met **punt 5**.

1 = De instelling van de schakeltijden gebeurt **met de schakeltijdmodus**.

2 = De instelling van de schakeltijden gebeurt **zonder schakeltijdmodus**.

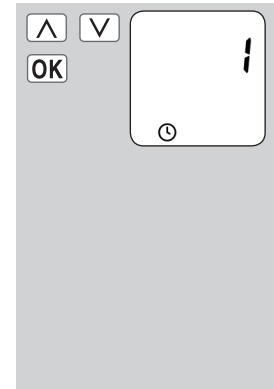



## 18.2.1 Menu 2 - Openings- en sluitingstijden [▲/▼] instellen

NL

### OPMERKING

De **werkwijze** en het **aantal** in te stellen openings- en sluitingstijden hangt af van de selectie van het **schakeltijdprogramma**, zie pagina 33.

In de kopregel van het display ziet u welk schakeltijdprogramma actief is (zie voorbeelden rechts).

Dat geldt ook voor de **sluitingstijden**.

De instelling van de **openings- en sluitingstijd** [▲/▼] is in alle **schakeltijdprogramma's** gelijk.

Hierna beschrijven wij de instelling van een **openings- en sluitingstijd** [▲/▼] als **weekendschakeltijden**.

#### Weekschakeltijden

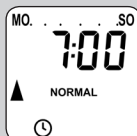

#### Werkdag- / weekend- schakeltijden



#### Schakeltijden afzonder- lijke dagen



5. Een **openingstijd** [▲] instellen en bevestigen.

- a) De **schakeltijdmodus voor de openingstijd** [▲] instellen.

#### **NORMAAL (NORMAL)**

Het rolluik gaat op de ingestelde openingstijd open.

#### **ASTRO**

Het rolluik gaat volgens de dagelijks berekende ochtendschemering open.

**Schakeltijdmodus >**

- b) Indien [**ASTRO**] werd geselecteerd, verschijnt de voor de actuele dag berekende openingstijd.
- c) Verder naar de instelling van de sluitingstijd.

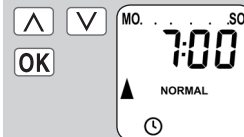

De ingestelde openingstijd wordt als "**ten vroegste om xx:xx u**" beschouwd.

zie pagina 35

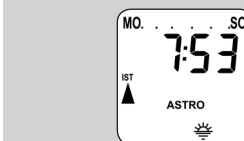

OK



## 18.2.1 Menu 2 - Openings- en sluitingstijden [▲/▼] instellen.

6. De **sluitingstijd** [▼] instellen en bevestigen.

De sluitingstijd geldt voor alle dagen van de week (MA...ZO) [M0...S0].

- a) De **schakeltijdmodus voor de sluitingstijd** [▼] instellen.

### NORMAAL (NORMAL)

Het rolluik gaat op de ingestelde sluitingstijd naar beneden.

### ASTRO

Het rolluik gaat volgens de dagelijks berekende avondschemering naar beneden.

### SENSOR

Het rolluik gaat elke dag volgens de door de lichtsensor gemeten schemering naar beneden.

**Schakeltijdmodus >**

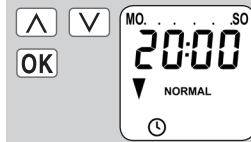

De ingestelde sluitingstijd wordt als **"ten laatste om xx:xx u"** beschouwd.

De ingestelde sluitingstijd wordt als **"ten laatste om xx:xx u"** beschouwd.

zie pagina 35

- b) Indien [ASTRO] werd geselecteerd, verschijnt de voor de actuele dag berekende sluitingstijd.

- c) Terug naar het hoofdmenu.

7. Het **tweede schakeltijd-blok** selecteren, zie pagina 36.

Alleen als deze functie in het **weekprogramma** met (**n = 2**) werd geactiveerd.

- a) **Menu 2** weer openen.

- b) [On] bevestigen.

- c) Het **tweede schakeltijd-blok [2]** selecteren en bevestigen.

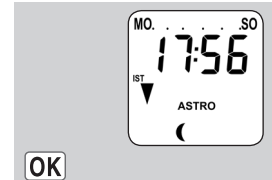

> anders verder met punt 10.





## 18.2.1 Menu 2 - Openings- en sluitingstijden [▲/▼] instellen

NL

8. De tweede **openingstijd** [▲] instellen en bevestigen.

**OFF** = De openingstijd is uitgeschakeld.

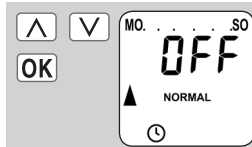

9. De tweede **sluitingstijd** [▼] instellen en bevestigen.

**OFF** = De sluitingstijd is uitgeschakeld.

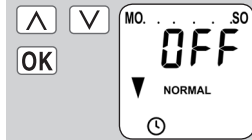

### OPMERKING

Het **aantal** tweede openings- en sluitings-tijden hangt ook af van het geselecteerde **schakeltijdprogramma**, zie pagina 33.

10. Na de laatste instelling terug naar het standaarddisplay.



### OPMERKING OVER DE SCHAKELTIJDMODUS [ASTRO]

- ◆ Indien [ASTRO] als schakeltijdmodus werd geselecteerd, kan de berekende schemering door een offset van **-60** tot **+60** minuten aan uw persoonlijke wensen worden aangepast. Dat is mogelijk in menu 3, zie pagina 41.

### OPMERKING OVER DE SCHAKELTIJDMODUS [SENSOR]

- ◆ Indien [SENSOR] als schakeltijdmodus werd geselecteerd, kan de gewenste **schemerings-grenswaarde** in **menu 3** worden ingesteld, zie pagina 42.



## 18.3 Avondschemeringsmodule; korte beschrijving

NL

De avondschemeringsmodule zorgt ervoor dat het rolluik automatisch sluit tot aan de onderste eindpositie of tot aan de ingestelde ventilatiepositie.

### U kunt tussen twee avondschemeringsfuncties kiezen:

- ◆ Avondschemeringsmodule met astroprogramma = schakeltijdmodus [ASTRO]
- ◆ Avondschemeringsmodule met lichtsensor = schakeltijdmodus [SENSOR]

### Avondschemeringsmodule met astroprogramma

De schemeringstijd wordt afhankelijk van de geografische positie (gedefinieerd door de ingestelde postcode) en de actuele datum dagelijks opnieuw berekend.

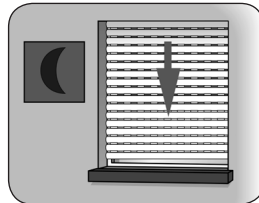

### Een offset voor individuele aanpassing instellen

Door een offset van **-60 tot +60 minuten** in te stellen kan de berekende schemeringstijd aan uw persoonlijke wensen worden aangepast. Op die manier hoeft de sluitingstijd tijdens het jaar niet voortdurend bijgesteld te worden.

Een lichtsensor wordt voor deze functie niet gebruikt.

### Avondschemeringsmodule met aangesloten lichtsensor

Bij het begin van de schemering daalt het rolluik na circa 10 seconden tot aan de onderste eindpositie of tot aan de ingestelde ventilatiepositie. Het rolluik gaat pas weer open als de ingestelde openingstijd wordt bereikt of na een manueel OMHOOG-commando.

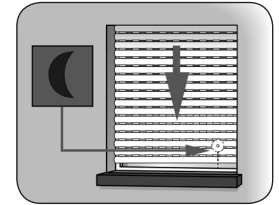

De gewenste schemeringsgrenswaarde kan worden ingesteld.

### OPMERKING

De avondschemeringsmodule via lichtsensor wordt maar een keer per dag uitgevoerd.

### Montage van de lichtsensor (zie pagina 43, zonnemodule)





## 18.3.1 Menu 3 - De avondschemeringsmodule [☾] aanpassen

NL

1. Het hoofdmenu openen.

M

2. Het menu 3 [☾] **Avondschemeringsmodule** selecteren en openen.

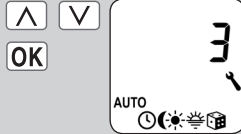

3. De avondschemeringsmodule afhankelijk van de geselecteerde schakeltijdmodus aanpassen.

zie pagina 35.  
◆ **NORMAL**  
◆ **ASTRO**  
◆ **SENSOR**

### Schakeltijdmodus selecteren,

- 3.1. **(NORMAAL) [NORMAL]**

In de schakeltijdmodus **NORMAAL** is geen aanpassing mogelijk.

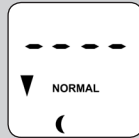

- a) Terug naar het hoofdmenu.

OK

- 3.2. **[ASTRO]**

Instellen van de offset.

Met behulp van de offset kunt u de berekende astrotijd met **+/- 60 minuten** beïnvloeden.

### Voorbeeld

Bij een negatieve offset van bijv. "- 10" begint de berekende astrotijd 10 minuten vroeger.

- a) Daarna wordt de resulterende sluitingstijd weergegeven.

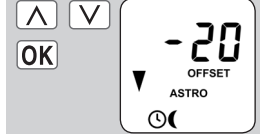

- b) Terug naar het hoofdmenu

OK





## 18.3.1 Menu 3 - De avondschemeringsmodule [C] aanpassen

NL

### 3.3. [SENSOR]

Aanpassing van de **schemeringsgrens-waarde** in de schakel-tijdmodus [SENSOR].

Indien de grenswaarde door de schemering wordt onderschreden, gaat het rolluik dicht.

---

#### REËLE - waarde [IST]

Actueel gemeten lichtsterkte (bijv. 12).  
"- =" te helder

---

#### STREEF - waarde [SOLL]

Instelbare grenswaarde  
**01** = zeer donker, ca. 2 lux  
**15** = minder donker, ca. 50 lux

---

a) Terug naar het hoofd-menu.

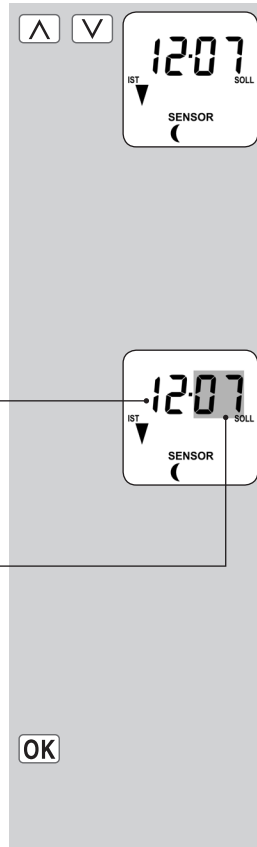



## 18.4 Zonnemodule; korte beschrijving

Met de zonnemodule kunt u in combinatie met de lichtsensor de rolluiken op basis van het zonlicht besturen. Hiervoor wordt de lichtsensor met een zuignap aan de ruit bevestigd en via een stekker met de RolloTron Comfort verbonden.

### Werking van de zonnemodule

Automatisch af- en oprollen na het overschrijden van een ingestelde grenswaarde. De eindpositie van het rolluik kan door de positie van de lichtsensor op de ruit vrij worden bepaald.

### Montagevoorbeeld



#### standaarddisplay.

Bij actieve zonnemodule knippert het zonnelymbol op het standaarddisplay zodra zonlicht wordt waargenomen.

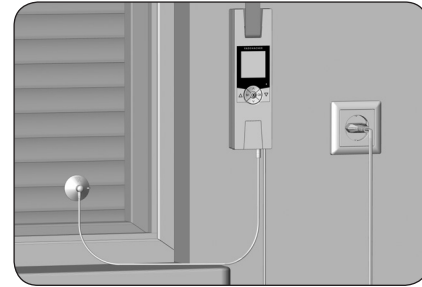

Kijk naar het zonnelymbol op het



## 18.4 Zonnemodule; korte beschrijving

NL

### Automatisch afrollen

Als de lichtsensor 10 minuten lang ononderbroken zonlicht registreert, dan beweegt het rolluik automatisch naar beneden totdat zijn schaduw de lichtsensor bedekt.

### Automatisch inschuiven

Na 20 minuten beweegt het rolluik automatisch een stuk omhoog, zodat het zonlicht weer op de sensor kan vallen. Als het zonlicht nu op de sensor valt, dan blijft het rolluik in deze positie staan. Als het zonlicht echter onder de ingestelde grenswaarde valt, dan beweegt het rolluik terug tot de bovenste eindpositie.

#### OPMERKING

Bij wisselende weersomstandigheden kunnen de eerder genoemde vertragingstijden worden overschreden.

#### De zonnemodule wordt na de volgende gebeurtenissen beëindigd en eventueel opnieuw gestart:

- ◆ Na een manuele bediening.
- ◆ Na de uitvoering van een automatische functie.
- ◆ Na het bereiken van de bovenste eindpositie.

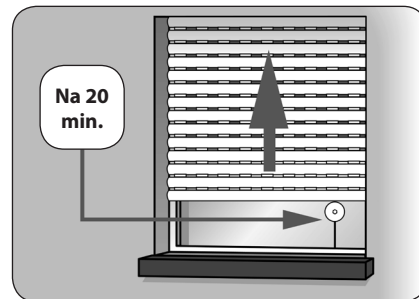
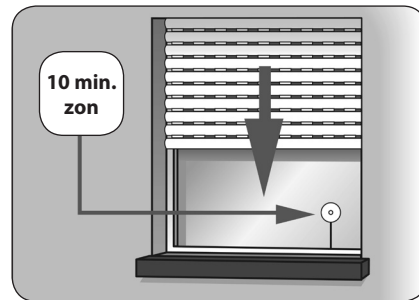



## 18.4.1 Menu 4 - De zonnemodule [☀️] instellen

1. Het hoofdmenu openen.

M

2. Het menu 4 [☀️] **Zonnemodule** selecteren en openen.

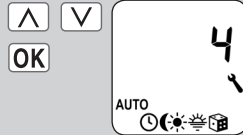

3. De zonnemodule inschakelen en bevestigen.

**On** = zonnemodule aan  
**OFF** = zonnemodule uit



4. Aanpassing van de **zon-negrenswaarde**.

Als de grenswaarde wordt overschreden, beweegt het rolluik naar beneden totdat zijn schaduw de lichtsensor bedekt.

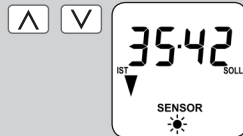

**REËLE [IST] - waarde [IST]**

Actueel gemeten lichtsterkte (bijv. 12).

"- -" = te donker

**STREEF - waarde [SOLL]**

Instelbare grenswaarde

**31** = weinig zon,  
ca. 2.000 lux

**45** = veel zon  
ca. 20.000 lux

- a) Terug naar het hoofdmenu.

OK

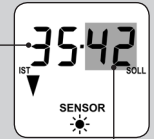



## 18.5 Ochtendschemeringsmodule; korte beschrijving

NL

Bij het instellen van de openingstijden [▲] kunnen deze met een schakeltijdmodus worden verbonden, zie pagina 36.

Bij het verbinden van de openingstijden met de schakeltijdmodus [ASTRO] kan de berekende ochtendschemering worden aangepast.

### **Verbinding met de openingstijd [▲]**

De eerder ingestelde **openingstijd** wordt als "**ten vroegste om xx:xx uur**" beschouwd.

### **Een offset voor individuele aanpassing instellen**

Door de instelling van een offset van **-60 tot +60 minuten** kan de berekende ochtendschemering aan uw persoonlijke wensen worden aangepast. Op die manier hoeft de openingstijd tijdens het jaar niet voortdurend bijgesteld te worden.

**Toepassingsvoorbeeld voor de schakeltijdmodus [ASTRO], zie pagina 35.**



## 18.5.1 Menu 5 - De ochtendschemeringstijd [☀] aanpassen

NL

1. Het hoofdmenu openen.

M

2. Het menu 5 [☀] **Ochtend-schemeringsfunctie** selecteren en openen.

▲ ▼  
OK



3. Aanpassen van de ochtend-schemeringstijd afhankelijk van de geselecteerde schakeltijdmodus.

**Schakeltijdmodus selecteren, zie pagina 35.**

- ◆ NORMAL
- ◆ ASTRO

- 3.1. **(NORMAAL) [NORMAL]**

In de schakeltijdmodus **NORMAAL** is geen aanpassing mogelijk.

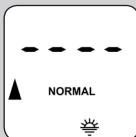

- a) Terug naar het hoofdmenu.

OK

- 3.2. **[ASTRO]**

Instellen van de offset.

Met behulp van de offset kunt u de berekende astrotijd met +/- **60 minuten** beïnvloeden.

- a) Daarna wordt de resulterende sluitingstijd weergegeven.

- b) Terug naar het hoofdmenu.

▲ ▼  
OK



OK



## 18.6 Toevalsfunctie; korte beschrijving

NL

De toevalsfunctie maakt een toevallige vertraging van de ingestelde schakeltijden met 0 tot 30 minuten mogelijk.

### De toevalsfunctie wordt uitgevoerd voor:

- ◆ Alle automatische openings- en sluitingstijden.
- ◆ Alle schakeltijden van de avondschemeringsmodule die via astroprogramma worden uitgevoerd.

### De toevalsfunctie wordt niet uitgevoerd voor:

- ◆ Manuele schuifcommando's
- ◆ Automatische schuifcommando's van de zonne- en avondschemeringsmodule als ze via lichtbesturing worden uitgevoerd.



### OPMERKING

Bij actieve toevalsfunctie knippert het betreffende symbool op het standaarddisplay, terwijl het schuifcommando overeenkomstig vertraagt.



### 18.6.1 Menu 6 - De toevalsfunctie instellen

1. Het hoofdmenu openen.

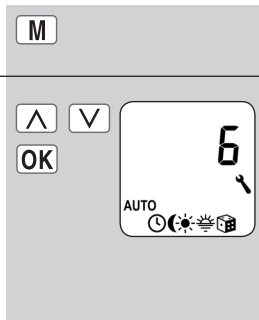

2. Het menu **6**  **Toevalsfunctie** selecteren en openen.

3. De gewenste instelling selecteren en bevestigen.  
**On** = toevalsfunctie aan  
**OFF** = toevalsfunctie uit

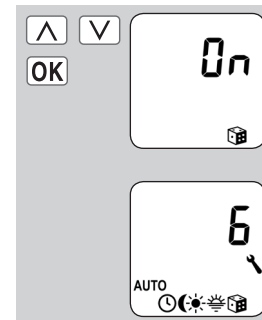

- a) Daarna verschijnt weer het hoofdmenu.









## 18.7 Menu 7 - Systeeminstellingen [ ]; korte beschrijving

In dit menu kunnen andere apparaat- en systeeminstellingen worden ingevoerd om de RolloTron Comfort aan uw indi-viduele wensen en de plaatselijke omstandigheden aan te passen.

Het openen en instellen van een menu werd al op pagina 23 beschreven. Hierna gaan we dan ook alleen nog in op de afzonderlijke systeemmenu's en de betreffende instelparameters.



Menu 7 - Systeeminstellingen		
Symbol	Menu	Pagina
	7.1 Tijd en datum .....	50
	7.2 Eindposities .....	50
	7.3 Ventilatiepositie .....	51
PLZ	7.4 Postcode .....	52
	7.5 Weekprogramma.....	53
-	7.6 Motorsnelheid .....	54
	7.7 Apparaatinstellingen .....	54
-	7.7.1 Automatische omschakeling zomer-/wintertijd.....	55
-	7.7.2 Displaycontrast .....	55
-	7.7.3 Displayverlichting .....	56
-	7.7.4 Klokmodus .....	56
-	7.7.5 Toetsvergrendeling .....	57
-	7.7.6 Softwareversie .....	58



## 18.7.1 Menu 7.1 [🕒] instellen

NL

1. Het menu **7.1** [🕒] **Tijd en datum** selecteren en openen.

### Instelvolgorde

- a) Tijd

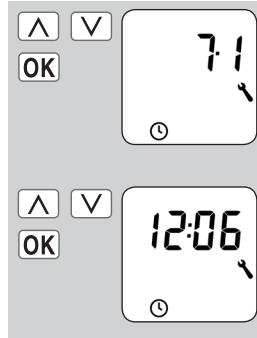

- b) Datum [**dag.maand**]

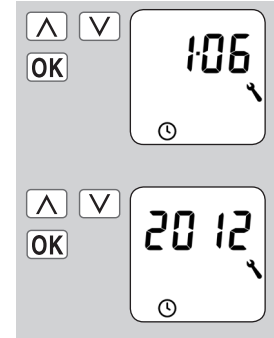

- c) Jaar



## 18.7.2 Menu 7.2 [⏮] instellen

1. Eerst het rolluik naar het midden schuiven.

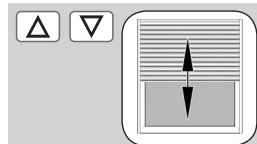

2. Het menu **7.2** [⏮] **Eindposities** selecteren en openen.

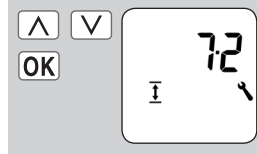

### Instelvolgorde

- a) De bovenste eindpositie instellen, zie pagina 24.

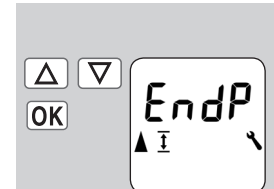

- b) De onderste eindpositie instellen, zie pagina 24.

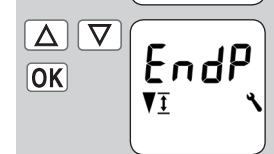



## 18.7.3 Menu 7.3 - Ventilatiepositie [▼ i] instellen

Indien het rolluik niet tot aan de onderste eindpositie sluit, kunt u met behulp van deze functie een willekeurige positie (**bijv. als ventilatiepositie**) vastleggen.

Bij het automatisch sluiten stopt het rolluik altijd bij de ventilatiepositie. Daarna kan het rolluik echter manueel helemaal worden gesloten.

1. Het menu **7.3 [▼ i] Ventilatiepositie** selecteren en openen.

### Instelvolgorde

- a) De ventilatiepositie in- of uitschakelen.

**On** = ventilatiepositie aan

**OFF** = ventilatiepositie uit

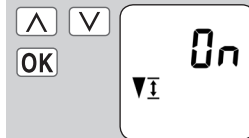
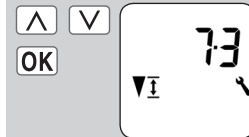

> verder met b)

> terug naar het menu  
Systeeminstellingen

- b) Beweeg het rolluik naar de gewenste positie.

of

- c) Voer de gewenste ventilatiepositie in door de procentwaarden te wijzigen.

**0 %** = Het rolluik is volledig open.

**100 %** = Het rolluik is volledig dicht.

- d) De ventilatiepositie bevestigen en terug naar het menu "Systeeminstellingen".

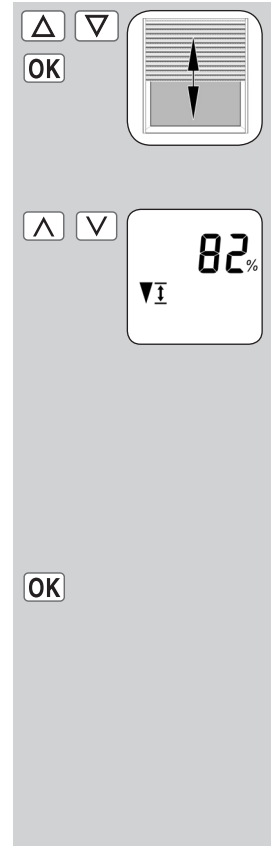



## 18.7.4 Menu 7.4 - Postcode [PLZ] invoeren

NL

1. Het menu **7.4 Postcode [PLZ]** selecteren en openen.

- a) De **postcode** invoeren en bevestigen.

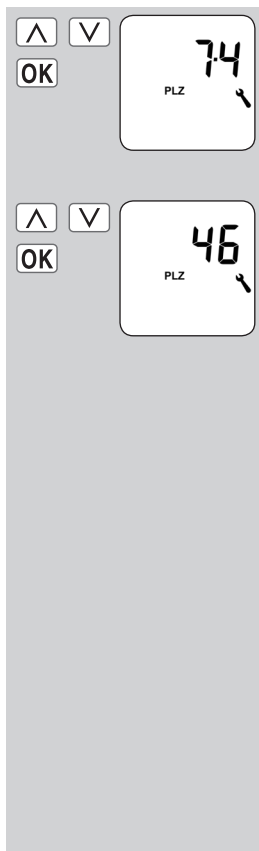

### OPMERKING:

- ◆ Voor Duitse steden kunt u alleen de eerste twee cijfers van de postcode invoeren.
- ◆ Een overzicht van andere Europese steden vindt u in de tijdzonetabel op pagina 70.
- ◆ Mocht u de RolloTron Comfort buiten Duitsland gebruiken, kan het nodig zijn om de automatische omschakeling zomer-/wintertijd uit te schakelen. Zie hiervoor pagina 55 "**Automatische omschakeling zomer-/wintertijd in-/uitschakelen**".



## 18.7.5 Menu 7.5 - Weekprogramma [🗄️] instellen

De latere werkwijze en het aantal in te stellen openings- en sluitingstijden hangt af van de selectie van het gewenste **schakeltijdprogramma**.

**In het weekprogramma kunt u drie schakeltijdprogramma's selecteren.**

[ 1 ] Weeschakeltijden

[ 2 ] Werkdag- en weekendschakeltijden

[ 3 ] Schakeltijden afzonderlijke dagen

### Werkwijze van de schakeltijdprogramma's

De werkwijze van de schakeltijdprogramma's wordt op pagina 33 beschreven. De instelling van de schakeltijden wordt vanaf pagina 36 beschreven.

### Verdubbeling van het aantal schakeltijden door activering van een tweede schakeltijdblok:

Indien u het aantal openings- en sluitingstijden wilt verdubbelen, moet hier een tweede **schakeltijdblok (n = 2)** worden geactiveerd.

Na de activering kunt u de openings- en sluitingstijden voor beide schakeltijdblokken instellen, zie pagina 53.

1. Het menu **7.5** [🗄️] **Weekprogramma** selecteren en openen.

### Instelvolgorde

- a) Het gewenste schakeltijdprogramma selecteren.

- 1 = weeschakeltijden
- 2 = werkdag-/weekend-schakeltijden
- 3 = schakeltijden afzonderlijke dagen

- b) Het aantal **schakeltijd-blokken** instellen en bevestigen.

- n 1** = Er is één schakeltijdblok actief.
- n 2** = Er zijn twee schakeltijd-blokken actief.





## 18.7.6 Menu 7.6 - Motorsnelheid instellen

NL

Indien gewenst (bijv. om lawaai te reduceren) kan de maximale snelheid van de motor worden ingesteld.

1. Het menu **7.6 Motorsnelheid** selecteren en openen.

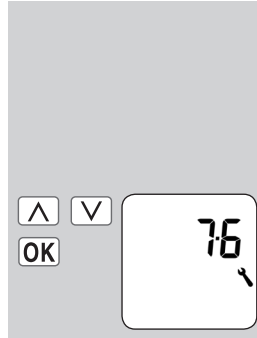

a) De gewenste snelheid selecteren en bevestigen.

- 1 = laag
- 2 = gemiddeld
- 3 = hoog

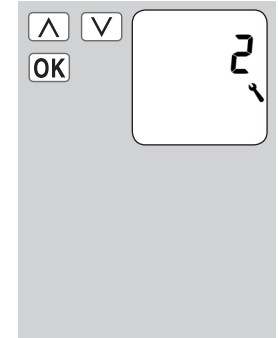

## 18.7.7 Menu 7.7 - Apparaatinstellingen; korte beschrijving

In dit menu kunnen andere basisinstellingen voor de individuele configuratie van de RolloTron Comfort worden ingevoerd.

De instellingen worden in verschillende submenu's ingevoerd.

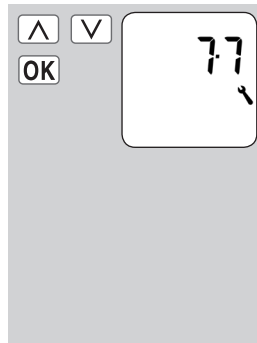

**Submenu's:**

7.7.1 - 7.7.6  
(zie pagina 49)

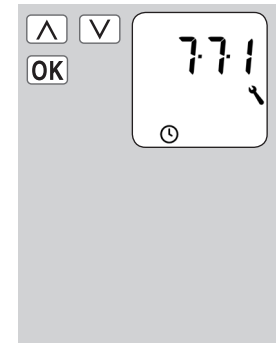



## 18.7.8 Menu 7.7.1 - Automatische omschakeling zomer-/wintertijd in-/uitschakelen

NL

De RolloTron Comfort beschikt over een automatische omschakeling tussen winter- en zomertijd.

### Aanbeveling bij het gebruik van de RolloTron Comfort buiten Duitsland.

Mocht u de besturing buiten Duitsland gebruiken, kan het nodig zijn om de automatische omschakeling zomer-/wintertijd uit te schakelen.

1. Het menu **7.7.1 Automatische omschakeling zomer-/wintertijd** selecteren en openen.

- a) De omschakeling zomer-/wintertijd in-/uitschakelen.

**On** = functie aan

**OFF** = functie uit

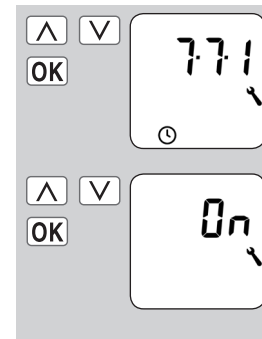

## 18.7.9 Menu 7.7.2 - Displaycontrast instellen

1. Het menu **7.7.2 Displaycontrast** selecteren en openen.

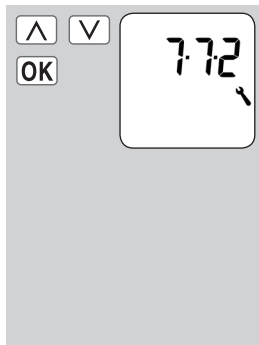

- a) Het gewenste contrast instellen en bevestigen.

**1** = zwak contrast

**5** = sterk contrast

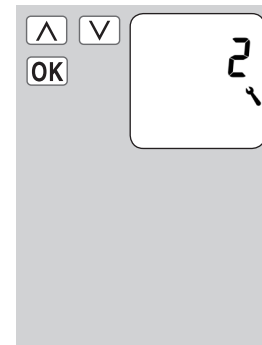



## 18.7.10 Menu 7.7.3 - Permanente displayverlichting instellen

NL

Bij het drukken op een bedieningstoets wordt de achtergrondverlichting van het standaarddisplay volledig ingeschakeld.

1. Het menu **7.7.3 Displayverlichting** selecteren en openen.

Daarna wordt de lichtsterkte langzaam tot het ingestelde niveau gereduceerd.

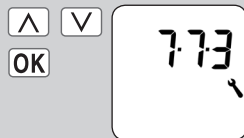

- a) De gewenste lichtsterkte instellen en bevestigen.

**0** = De permanente displayverlichting is uitgeschakeld.

**1-3** = lichtsterkten

**3** = maximale lichtsterkte



> De displayverlichting blijft continu op de ingestelde hoogte ingesteld.



## 18.7.11 Menu 7.7.4 - Klokmodus instellen

Indit menu kunt u de tijd-basis (afhankelijk van de plaatselijke stroomtoevoer) voor de interne klok verzetten.

1. Het menu **7.7.4 Klokmodus** selecteren en openen.

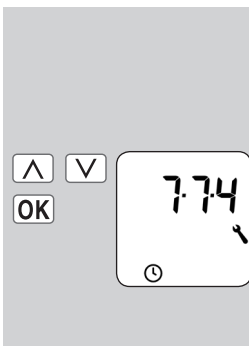

- a) De gewenste klokmodus instellen en bevestigen.

**1** = 50 Hz - bedrijf

**2** = 60 Hz - bedrijf

**3** = kwartsbedrijf



> **bijv. in Europa**  
> **bijv. in de VS**  
> **bij afwijkende netfrequenties**





## 18.7.12 Menu 7.7.5 - Toetsvergrensel in-/uitschakelen

Om de RolloTron Comfort tegen onbedoelde input te beschermen kunt u de toetsvergrensel activeren.

### Automatische activering na circa twee minuten

Indien de toetsvergrensel geactiveerd is, worden de toetsen automatisch vergrendeld als twee minuten lang geen gegevens worden ingevoerd.

### Direct inschakelen bij normaal bedrijf

U kunt ook direct in het standaarddisplay de toetsvergrensel in- en uitschakelen.

### OPMERKING

Ook bij geactiveerde toetsvergrensel kan het rolluik manueel worden bediend.

### Toetsvergrensel in het menu in-/uitschakelen.

1. Het menu **7.7.5 Toetsvergrensel** selecteren en openen.

- a) De toetsvergrensel in- of uitschakelen.

**On** = aan  
**OFF** = uit

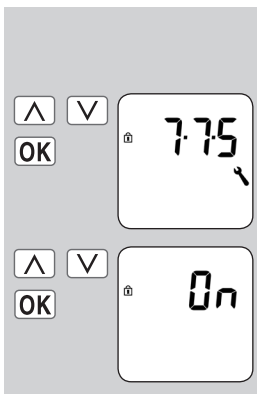

### Toetsvergrensel direct in het standaarddisplay in-/uitschakelen.

Telkens vier seconden lang op de [**SET/stop**]-toets drukken.



### Weergave bij actieve toetsvergrensel:

Standaarddisplay

Bij drukken op de menu-toets.

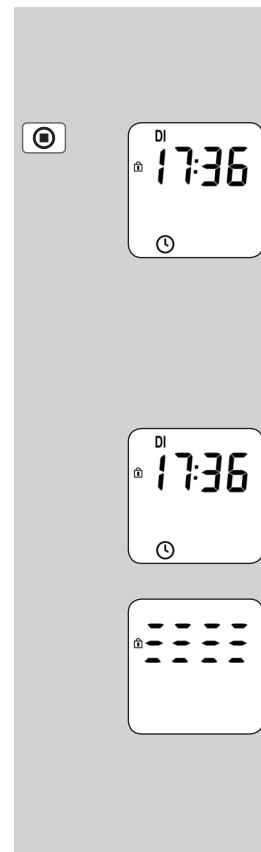



## 18.7.13 Menu 7.7.6 - Softwareversie weergeven

In dit menu kan de actuele softwareversie van de RolloTron Comfort worden weergegeven.

1. Het menu **7.7.6 Softwareversie** selecteren en openen.

- 
- a) Vervolgens wordt het versienummer weergegeven.

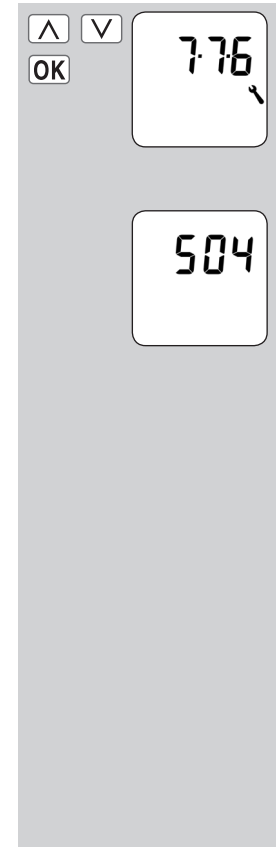

## 19. Alle instellingen wissen, software-reset

Als u dat wenst, kunt u alle instellingen wissen en de fabrieksinstellingen van de RolloTron Comfort herstellen.

1. De vier toetsen 5 seconden lang tegelijk indrukken en ingedrukt houden tot op het display alle symbolen te zien zijn.

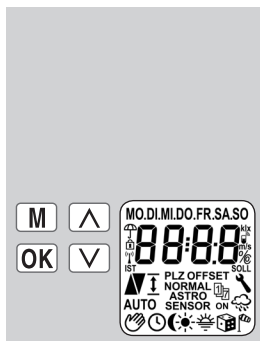

2. Vervolgens wordt enkele seconden lang de software-versie weergegeven.

Alle instellingen zijn gewist en op de fabrieksinstellingen teruggezet.

Begin met de instellingen vanaf pagina 24 (installatie-assistent).

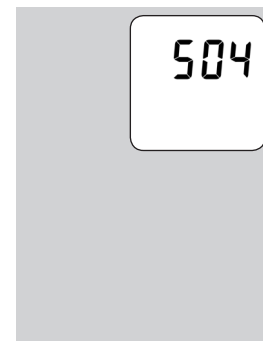

## 20. Een hardware-reset uitvoeren

Mocht de RolloTron Comfort niet meer reageren, kan een hardware-reset worden uitgevoerd.

- ◆ Bij een hardware-reset wordt intern de stroomtoevoer voor de RolloTron Comfort kort onderbroken.
- ◆ Behalve de tijd en de datum blijven alle eerder ingevoerde instellingen geldig.

### BELANGRIJK

Druk nooit op de RESET-toets terwijl de motor draait. Hierdoor worden de eindposities gewijzigd.

1.

RESET



**Druk op de RESET-toets met een spits voorwerp (bijvoorbeeld met een paperclip).**

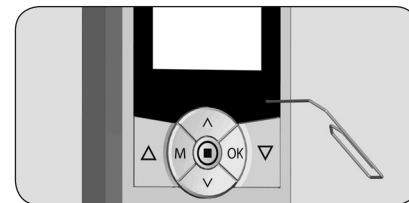



## 21. De RolloTron Comfort demonteren (bijv. voor verhuizing)

NL

1. **M** + **OK** + **▲** + **▼** **Alle instellingen wissen.**  
De toetsen tegelijk 5 seconden lang indrukken.
  2. **▼** **Het rolluik volledig sluiten.**  
Verder op de toets drukken en ingedrukt houden.
  3. **Trek de band daarbij zo ver mogelijk naar boven uit de RolloTron Comfort.**
  4. **Verwijder de afdekplaat van de onderste montage-gaten.**
    - ◆ Om de afdekplaat te verwijderen kunt u in de kleine insnijding aan de onderkant van het apparaat grijpen.
  5. **Draai de montageschroeven los en trek de RolloTron Comfort volledig uit de bandkast.**
  6. **Het oprolwielvakdeksel verwijderen.**
- STOP** **Verwondingsgevaar door het oprol wiel.**
- ◆ Grijp niet in het oprolwielvak als de motor draait. Trek altijd eerst de netstekker uit het stopcontact, voordat u uw hand in het oprolwielvak steekt.

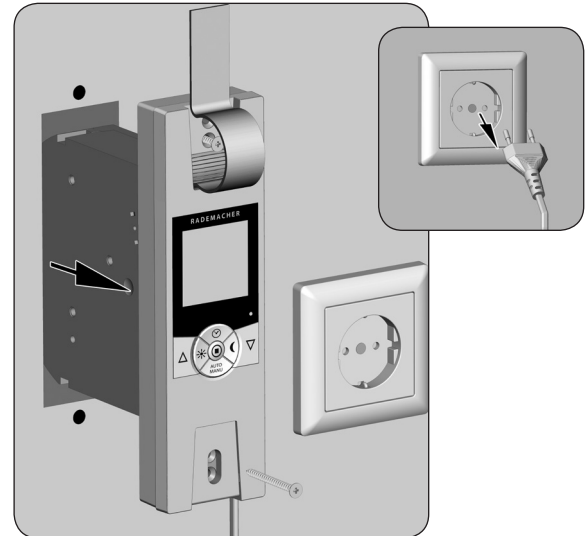
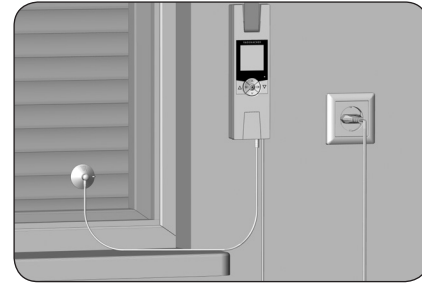



## 21. De RolloTron Comfort demonteren (bijv. voor verhuizing)

NL

7. Controleer de positie van de bevestigingshaak en beweeg indien nodig de haak tot in een gemakkelijk bereikbare positie.
8. Trek vervolgens de adapter definitief uit het stopcontact.
9. Maak de band los van de bevestigingshaak en trek de band volledig vooraan uit de RolloTron Comfort.

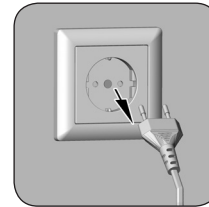



## 22. De band bij een defect verwijderen

Als de RolloTron Comfort een keer uitvalt en de motor niet meer draait, kunt u met de aandrijfontgrendeling de band volledig uit de bandoproller trekken zonder dat u de band moet doorknippen.

1. **Trek de stekker uit het stopcontact.**
2. **Demonteer de RolloTron Comfort zoals eerder op pagina 60 getoond.**
3. **Ontgrendel de aandrijving met behulp van de meegeleverde ontgrendelingsklem.**

### LET OP

- ◆ Houd de band goed vast, anders valt het rolluik ongehinderd naar beneden.
- ◆ Bij het drukken moet u een kleine weerstand overwinnen.

4. **Houd de ontgrendelingsklem ingedrukt en trek vervolgens de band zover mogelijk uit de RolloTron Comfort.**
5. **Maak de band los van de bevestigingshaak en trek de band volledig uit de RolloTron Comfort.**
6. **Steek de ontgrendelingsklem weer terug in haar houder.**

RolloTron  
Comfort

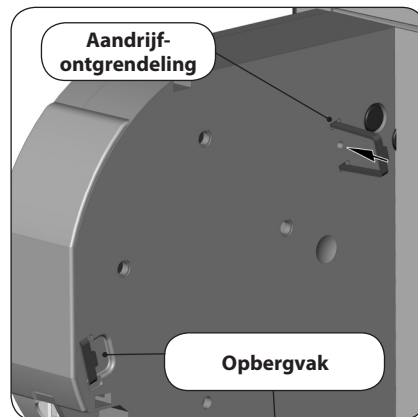

RolloTron  
Comfort  
Plus

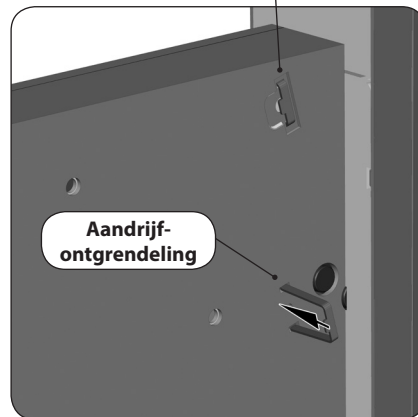

Storing	Mogelijk oorzaak / oplossing
... de RolloTron Comfort niet functioneert?	Controleer de voeding incl. aansluitkabel en aansluitstekker.
... de RolloTron Comfort 's morgens op de ingestelde schakeltijd niet reageert?	<p data-bbox="805 281 1497 363">De elektronica heeft de aandrijving na het sluiten van het rolluik uitgeschakeld, omdat de bandgeleider niet meer bewogen heeft. Dit is het geval wanneer:</p> <p data-bbox="805 383 1497 465">a) te lang op de <b>[Omlaag]</b>-toets werd gedrukt bij het instellen van de onderste eindpositie. De lamellen zijn gesloten, maar de band is verder afgerold en ligt niet meer strak op de bandgeleider.</p> <p data-bbox="805 484 1497 667">b) De band is uitgerekt en de onderste eindpositie is hierdoor van plaats veranderd. De band mag op geen enkel moment slap worden. Stel de onderste eindpositie opnieuw in (zie pagina 50) en let erop dat de band hierbij strak op de bandgeleider ligt. De bandgeleider moet hierbij gelijkmatig meedraaien.</p>
... het rolluik aan de ingestelde eindposities niet meer blijft staan?	Het is mogelijk dat de eindposities verschoven zijn, doordat de band is uitgerekt. Stel de eindposities opnieuw in, zie pagina 50.
... het rolluik blijft staan zodra de bedieningstoets wordt losgelaten?	De eindposities zijn nog niet ingesteld. Stel de eindposities in, zie pagina 50.
... de RolloTron verkeerd draait?	Waarschijnlijk werd de band verkeerd rond het oprolwiel gelegd, zie pagina 18.



## 23. Wat te doen wanneer... ?

Storing	Mogelijk oorzaak / oplossing
... het rolluik bij het naar beneden rollen blijft staan?	a) Het rolluik kan eventueel op een obstakel zijn gelopen. Beweeg het rolluik weer omhoog en verwijder het obstakel.
	b) De lamellen zijn verschoven. Beweeg het rolluik weer omhoog en richt de lamellen uit.
	c) Het rolluik sleept in de rolluikkast tegen het vensterraam door ontbrekende aandrukrollen of er is isolatiemateriaal losgekomen en dit blokkeert het rolluik. Open de rolluikkast en verhelp het probleem. Smeer indien nodig moeilijk lopende plaatsen in met was.
	d) Het rolluik is eventueel te licht. Verzwaar het rolluik door bijvoorbeeld in de onderste lamel een plat stuk ijzer te schuiven.
... het rolluik bij het omhoog bewegen plotseling blijft staan?	a) De aandrijving is eventueel geblokkeerd, bijv. doordat het rolluik is vastgevroren of door andere obstakels.
	b) Het rolluik beweegt eventueel niet gemakkelijk genoeg. Controleer het rolluik en de rolluikgeleiding.
	c) Het rolluik is eventueel te zwaar. De maximale trekkracht van de bandoproller is overschreden, zie pagina 68.





## 23. Wat te doen wanneer... ?

Storing	Mogelijk oorzaak / oplossing
... de RolloTron Comfort niet meer op manuele schakelcommando's reageert en een temperatuurweergave op het display verschijnt?	De maximale looptijd van de aandrijving is overschreden, zie pagina 8. De motor is te warm. Na circa 1 uur is de RolloTron Comfort weer bedrijfsklaar.
... de RolloTron Comfort niet meer op manuele of automatische schakelcommando's reageert en de foutmelding [ <b>Er02</b> ] op het display verschijnt?	a) De RolloTron Comfort is niet meer bedrijfsklaar. Voer een hardware-reset uit zoals beschreven op pagina 59. b) Indien de fout na de hardware-reset nog altijd wordt weergegeven, demonteer dan de RolloTron Comfort en laat het defecte apparaat door een vakkundig bedrijf repareren.

### Onderhoud



#### LET OP

**Gebrekkelijk onderhoud kan leiden tot gevaarlijke situaties voor personen doordat uw RolloTron Comfort en de rolluikinstallatie zijn beschadigd**

- ◆ Controleer daarom regelmatig de RolloTron Comfort en alle componenten van uw rolluikinstallatie op beschadigingen.
  - Controleer bovendien regelmatig of de RolloTron Comfort juist functioneert.
  - Het rolluik zelf mag niet zijn beschadigd.
  - De band mag niet uitrafelen.
  - De bandgeleider op de rolluikkast moet altijd licht lopen.
  - De spoelschotel in de rolluikkast moet stevig en stabiel zijn. Oudere exemplaren kunnen hun stabiliteit verliezen.
- ◆ Laat beschadigde componenten vervangen door een bedrijf dat is gespecialiseerd in rolluiken.

### Reiniging

U kunt de RolloTron Comfort met een licht vochtige doek reinigen. Gebruik geen agressieve of schurende reinigingsmiddelen.

Voedingsspanning:	230 V / 50 Hz; 230 V / 60 Hz
Nominaal vermogen:	70 W
Vermogen stand-by:	< 0,35 W
Nominaal koppel:	
- RolloTron Comfort	10 Nm
- RolloTron Comfort Plus	14 Nm
Max. toerental:	
- RolloTron Comfort	30 t/min.
- RolloTron Comfort Plus	24 t/min.
Maximale trekkracht:	zie pagina 68 (trekkrachtdiagrammen)
Kortstondig bedrijf:	(KB) 4 minuten (maximum looptijd)
Veiligheidsklasse:	II
Beschermingsgraad:	IP20 (alleen voor droge ruimten)
Aantal schakeltijden:	max. 28
Instelbereik van de zonnemodule:	2.000 tot 20.000 lux
Instelbereik van de avondschemeringsmodule:	2 tot 50 lux
Toegestane omgevingstemperatuur:	0 - 40 °C
Netaansluitkabel:	2 x 0,75 mm <sup>2</sup> (H03VVH2-F)
Afmetingen:	zie pagina 14

### Gangreserve

De Rollotron Comfort heeft een gangreserve van circa 8 uur.

### Gegevensbehoud bij stroomuitval

Behalve de tijd en de datum blijven alle eerder ingevoerde instellingen na een stroomuitval behouden. Zodra er weer stroom is, worden de openings- en sluitingstijden uitgevoerd.

### Voorbeeld:

- ◆ Stroomuitval van 22:30 u - 6:30 u.
- ◆ De openingstijd werd op 6:00 u ingesteld.
- ◆ Kort na het einde van de stroomuitval wordt het schakelcommando uitgevoerd en het rolluik gaat open.



## 26. Trekrachtdiagrammen

NL

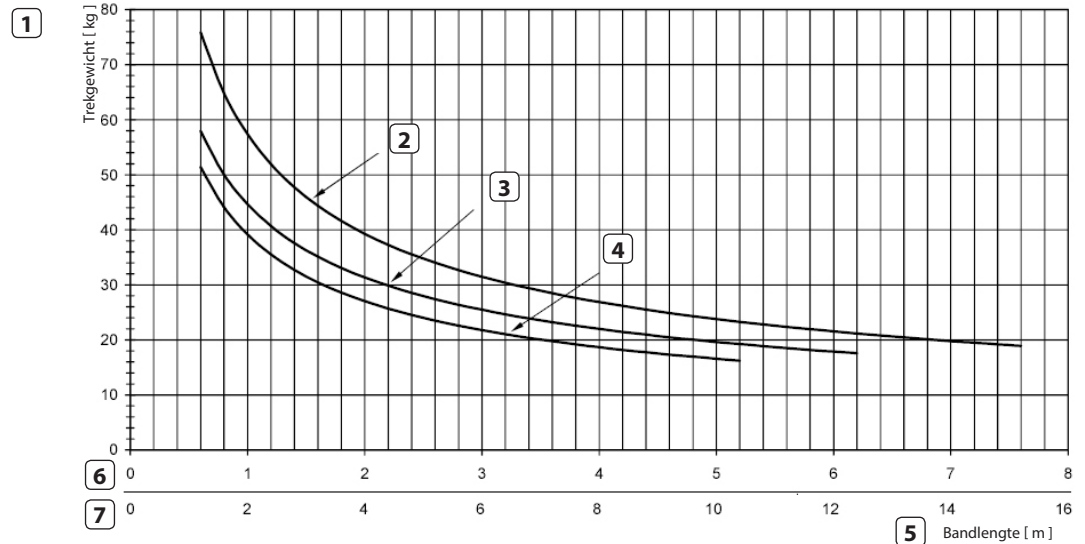

**1** = Trekgewicht [kg]

**2** = Banddikte 1,0 mm

**3** = Banddikte 1,3 mm

**4** = Banddikte 1,5 mm

**5** = Bandlengte [m]

**6** = Bandlengten voor RolloTron Comfort

**7** = Bandlengten voor RolloTron Comfort Plus



## 27. Fabrieksinstellingen

Automatische functies:	Aan
Schakeltijden:	Aan
OMHOOG-tijd:	7:00 u
OMLAAG-tijd:	20:00 u, schakeltijdmodus [ <b>NORMAL</b> ] (NORMAAL)
Zonnemodule:	OFF (uit)
Toevalsfunctie:	OFF (uit)
Tijd / datum:	12:00 u / 01.05.2012
Postcode:	46
Weekprogramma:	1 (weekschakeltijden)
Maximale snelheid:	3
Displayverlichting:	0
Automatische omschakeling zomer-/wintertijd:	On (aan)
Toetsvergrendeling:	OFF (uit)
Ventilatiepositie:	OFF (uit)

**België**

101 Antwerpen  
102 Brugge  
103 Brussel  
104 Luik  
105 Mechelen  
106 Bergen  
107 Oostende

**Denemarken**

108 Aalborg  
109 Ringsted  
110 Esbjerg  
111 Horsens  
112 Kolding  
113 Kopenhagen  
114 Svendborg  
115 Randers

**Vereinigd Koninkrijk**

116 Aberdeen  
117 Birmingham  
118 Bristol  
119 Glasgow  
120 Londen  
121 Manchester  
122 Newcastle

**Estland**

123 Tallinn

**Finland**

124 Helsinki  
125 Jyväskylä  
126 Oulu  
127 Tampere  
128 Turku  
129 Vasa

**Frankrijk**

130 Bordeaux  
131 Brest  
132 Dijon  
133 Le Havre  
134 Lyon  
135 Montpellier  
136 Nantes  
137 Nice  
138 Parijs  
139 Reims  
140 Straatsburg  
141 Toulon

**Italië**

142 Bologna  
143 Bolzano  
144 Florence  
145 Genua  
146 Milaan  
147 Napels  
148 Palermo  
149 Rome  
150 Turijn  
151 Venetië

**Ierland**

152 Cork  
153 Dublin  
154 Belfast

**Letland**

155 Riga

**Liechtenstein**

156 Vaduz

**Litouwen**

157 Vilnius

**Luxemburg**

158 Luxemburg

**Nederland**

159 Amsterdam  
160 Eindhoven  
161 Enschede  
162 Groningen  
163 Maastricht  
164 Rotterdam  
165 Utrecht

**Noorwegen**

166 Oslo  
167 Stavanger  
168 Bergen  
169 Trondheim

**Oostenrijk**

170 Amstetten  
171 Baden  
172 Braunau  
173 Brixen  
174 Bruck/Mur  
175 Eisenstadt  
176 Graz  
177 Innsbruck  
178 Klagenfurt  
179 Landeck  
180 Linz  
181 Nenzing  
182 Salzburg  
183 Wenen

**Polen**

184 Wrocław  
185 Bydgoszcz  
186 Gdańsk

187 Katowice  
188 Kraków  
189 Łódź  
190 Lublin  
191 Poznań  
192 Stettin  
193 Warschau

**Portugal**

194 Faro  
195 Lissabon  
196 Porto

**Zwitserland**

197 Basel  
198 Bern  
199 Andermatt  
200 Chur  
201 Lausanne  
202 Luzern  
203 Zürich

**Zweden**

204 Borås  
205 Gävle  
206 Göteborg  
207 Helsingborg  
208 Jönköping  
209 Östersund  
210 Malmö  
211 Stockholm  
212 Sundsvall  
213 Umeå

**Spanje**

214 Almería  
215 Alicante

216 Barcelona  
217 Bilbao  
218 Badajoz  
219 Burgos  
220 Cáceres  
221 Castellón  
222 Granada  
223 Guadalajara

224 La Coruña  
225 Lérida  
226 León  
227 Madrid  
228 Murcia  
229 Oviedo  
230 Palma  
231 Pamplona  
232 San Sebastián  
233 Sevilla  
234 Santander  
235 Valencia  
236 Valladolid  
237 Vitoria  
238 Zaragoza  
239 La Palma  
240 Tenerife  
241 Grand Canaria  
242 Fuerteventura

**Zuidoost-Europa**

243 Athene  
244 Belgrado  
245 Bratislava  
246 Boekarest  
247 Boedapest  
248 Istanboel  
249 Maribor

250 Praag  
251 Sarajevo  
252 Sofia  
253 Skopje  
254 Thessaloniki  
255 Zagreb



## 29. CE-keurmerk en EG-conformiteitsverklaring

NL

De elektrische bandoprollers voor rolluiken **RolloTron Comfort** (art.nr.: 1623 45 x9 / 1623 60 19 /1615 45 19) voldoen aan de eisen van de volgende Europese en nationale richtlijnen:



**2006/42/EG**  
**Machinerichtlijn**  
**2014/30/EU**  
**EMC-richtlijn**

De conformiteit werd aangetoond. De bijbehorende verklaringen en documenten liggen ter inzage bij de fabrikant:

RADEMACHER Geräte-Elektronik GmbH  
Buschkamp 7  
46414 Rhede (Duitsland)



## 30. Toebehoren

Om de RolloTron Comfort aan de plaatselijke omstandigheden aan te passen is een omvangrijk assortiment toebehoren beschikbaar. Informatie over het toebehoren vindt u op:

[www.rademacher.de/zubehoer](http://www.rademacher.de/zubehoer)

### Lichtsensor:

Art.nr.	Kabellengte
7000 00 88	0,75 m
7000 00 89	1,5 m
7000 00 90	3 m
7000 00 91	5 m
7000 00 92	10 m

RADEMACHER Geräte-Elektronik GmbH verleent 36 maanden garantie voor nieuwe apparaten die in overeenstemming met deze handleiding werden gemonteerd. De garantie dekt alle constructiefouten, materiaalfouten en fabricagefouten.

De wettelijke aanspraak op garantie blijft hierdoor onaangetast.

### **Niet onder de garantie vallen:**

- ◆ Onjuiste montage of installatie
- ◆ Niet in acht nemen van de montage- en bedieningshandleiding
- ◆ Oneigenlijke bediening of oneigenlijk gebruik
- ◆ Inwerkingen van buitenaf zoals stoten, slagen of weersinvloeden
- ◆ Reparaties en veranderingen door derden en/of niet-bevoegde personen

- ◆ Gebruik van ongeschikt toebehoren
- ◆ Schade veroorzaakt door ontoelaatbare overspanning (bijv. blikseminslag)
- ◆ Functiestoringen ontstaan door radiografische frequentiestoringen en andere radiografische storingen

Voorwaarde voor de garantie is dat het nieuwe apparaat bij een door ons geautoriseerde speciaalzaak is gekocht. Hiervoor hebben we als bewijs een kopie van de rekening nodig.

Gebreken die binnen de garantieperiode optreden, zal RADEMACHER kosteloos verhelpen, ofwel door reparatie of vervanging van de betreffende onderdelen, ofwel door levering van een gelijkwaardig of nieuw apparaat. Vervangende leveringen of reparaties die onder de garantie vallen, leiden niet tot verlenging van de oorspronkelijke garantieperiode.

### **RADEMACHER**

Geräte-Elektronik GmbH  
Buschkamp 7  
46414 Rhede (Duitsland)  
info@rademacher.de  
**www.rademacher.de**

Service:  
Hotline 01807 933-171\*  
Fax +49 2872 933-253  
service@rademacher.de

\* 30 seconden gratis, daarna 14 cent/minuut via het Duitse netwerk voor vaste telefonie of max. 42 cent/minuut via het Duitse netwerk voor mobiele telefonie (geldt alleen in Duitsland).



NL

## Elektrische bandoproller voor rolluiken RolloTron Comfort

Gebruiks- en montagehandleiding ..... 1

FR

## Enrouleur de sangle électrique pour volets roulants RolloTron Comfort

Mode d'emploi et d'installation ..... 73



Référence :

1623 45 x9

1623 60 19 (Comfort Plus)

1615 45 19 (mini-sangle)



...en achetant le produit **RolloTron Comfort**, vous avez opté pour un produit de qualité de la société RADEMACHER. Nous vous remercions pour la confiance que vous nous avez témoignée.

Cet enrouleur de sangle pour volets roulants est le fruit d'un développement ciblé d'une part pour un confort d'utilisation optimale et d'autre part pour une excellente solidité et une grande longévité. Forts d'exigences sans compromis en matière de qualité et après de longues séries de tests, nous sommes fiers de vous présenter ce produit innovant.

Toutes les collaboratrices et tous les collaborateurs hautement qualifiés de la maison RADEMACHER y ont apporté leur savoir-faire.



## Ce mode d'emploi ...

...vous décrit la pose, le raccordement électrique et l'utilisation de votre enrouleur de sangle pour volets roulants.



Veillez lire l'intégralité de ces instructions et respecter toutes les consignes de sécurité qu'elles contiennent avant de commencer les travaux.

Veillez conserver ces instructions et les remettre en cas de changement de propriétaire au propriétaire suivant.

La garantie prend fin en cas de dommages engendrés par le non-respect de ces instructions et des consignes de sécurité. Nous n'assumons aucune responsabilité pour les dommages qui en résulteraient.



i	Chers clients.....	74	18.2	Horaires (heures d'ouverture et de fermeture) [▲/▼]; description sommaire.....	105	18.7.7	Menu 7.7 - Paramétrages d'appareil ; description sommaire.....	126
1.	Contenu de la livraison.....	76	18.2.1	Menu 2 - Paramétrer les horaires d'ouverture et de fermeture [▲/▼].....	108	18.7.8	Menu 7.7.1 - Activer / désactiver le passage automatique à l'heure d'été / d'hiver.....	127
2.	Vue générale .....	77	18.3	Fonction crépusculaire automatique du soir ; description sommaire.....	112	18.7.9	Menu 7.7.2 - Paramétrer le niveau du contraste de l'écran .....	127
3.	Vue générale de l'écran.....	78	18.3.1	Menu 3 - Adapter la fonction crépusculaire automatique du soir [☾].....	113	18.7.10	Menu 7.7.3 - Paramétrer l'éclairage permanent de l'écran .....	128
4.	Explication des symboles .....	79	18.4	Pare-soleil automatique ; description sommaire.....	115	18.7.11	Menu 7.7.4 - Paramétrer le mode horloge.....	128
5.	Consignes générales de sécurité .....	79	18.4.1	Menu 4 - Programmer le pare-soleil automatique [☼].....	117	18.7.12	Menu 7.7.5 - Activer / désactiver le verrouillage des touches .....	129
6.	Utilisation conforme.....	81	18.5	Fonction crépusculaire automatique du matin ; description sommaire.....	118	18.7.13	Menu 7.7.6 - Afficher la version du logiciel.....	130
7.	Utilisation non conforme.....	81	18.5.1	Menu 5 - Adapter l'heure crépusculaire matinal [☽].....	119	19.	Suppression de tous les paramétrages, réinitialisation du logiciel .....	131
8.	Sangles de volets roulants autorisées.....	82	18.6	Fonction aléatoire ; description sommaire.....	120	20.	Réinitialiser le matériel .....	131
9.	Description sommaire .....	83	18.6.1	Menu 6 - Programmer la fonction aléatoire [🎲].....	120	21.	Démonter le RolloTron Comfort (p. ex. lors d'un déménagement).....	132
10.	Aperçu des fonctions .....	84	18.7	Menu 7 - Configuration système [🔧]; description sommaire .....	121	22.	Extraire la sangle en cas de panne .....	134
11.	Instructions générales de pose .....	85	18.7.1	Menu 7.1 - Régler l'heure et la date [🕒].....	122	23.	Que faire si... ? .....	135
11.1	Outils nécessaires.....	85	18.7.2	Menu 7.2 - Paramétrer les fins de course [I].....	122	24.	Consignes de maintenance et d'entretien ..	138
11.2	Préparations de la pose .....	86	18.7.3	Menu 7.3 - Paramétrer la position aération [▼ I].....	123	25.	Caractéristiques techniques .....	139
12.	Consignes de sécurité relatives au raccordement électrique.....	88	18.7.4	Menu 7.4 - Saisir le code postal [PLZ].....	124	26.	Diagrammes de traction .....	140
12.1	Raccordement électrique .....	89	18.7.5	Menu 7.5 - Paramétrer le programme hebdomadaire [📅].....	125	27.	Configuration usine .....	141
13.	Mise en place et fixation de la sangle .....	90	18.7.6	Menu 7.6 - Paramétrer la vitesse du moteur .....	126	28.	Tableau des fuseaux horaires .....	142
14.	Montage du RolloTron Comfort .....	91				29.	Marquage CE et déclaration de conformité CE .....	143
15.	Description sommaire des fonctions des touches .....	93				30.	Accessoires .....	143
15.1	Description sommaire de l'écran standard et du menu principal .....	94				31.	Clauses de garantie.....	144
15.2	Ouverture et fermeture des menus.....	95						
16.	Première mise en service avec l'assistant d'installation .....	96						
17.	Commande manuelle .....	100						
17.1	Déplacement sur une position cible .....	101						
18.	Aperçu des menus / Menu principal .....	102						
18.1	[AUTO] Mode automatique ; description sommaire .....	103						
18.1.1	Menu 1 - Activer / désactiver le mode automatique.....	104						



## 1. Contenu de la livraison (référence 1623 45 x9) \*

FR

\* également valable pour les références 1623 60 19 / 1615 45 19

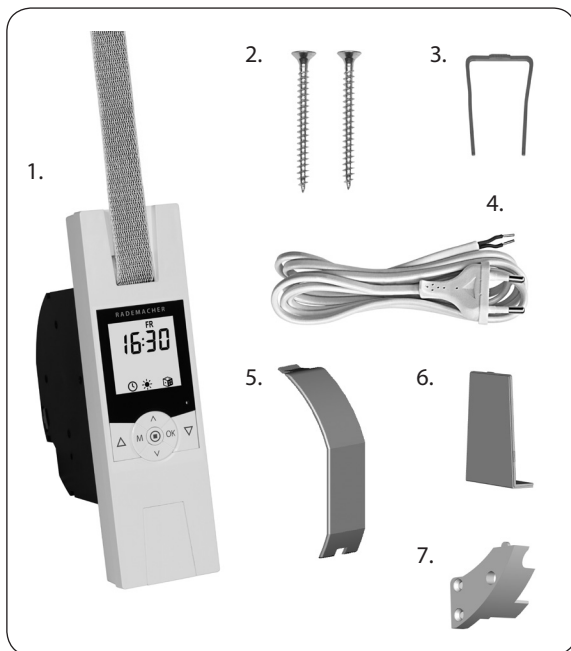

### Légende

1. Enrouleur de sangle RolloTron Comfort ou Comfort Plus
2. 2 vis de montage (4 x 55 mm)
3. Étrier de déverrouillage (dans le boîtier)
4. Cordon d'alimentation avec fiche Euro
5. Protection du compartiment de galet
6. Cache
7. Dispositif anti-arrachement avec vis de montage



## 2. Vue générale (référence 1623 45 x9)\*

FR

\* également valable pour les références 1623 60 19 / 1615 45 19

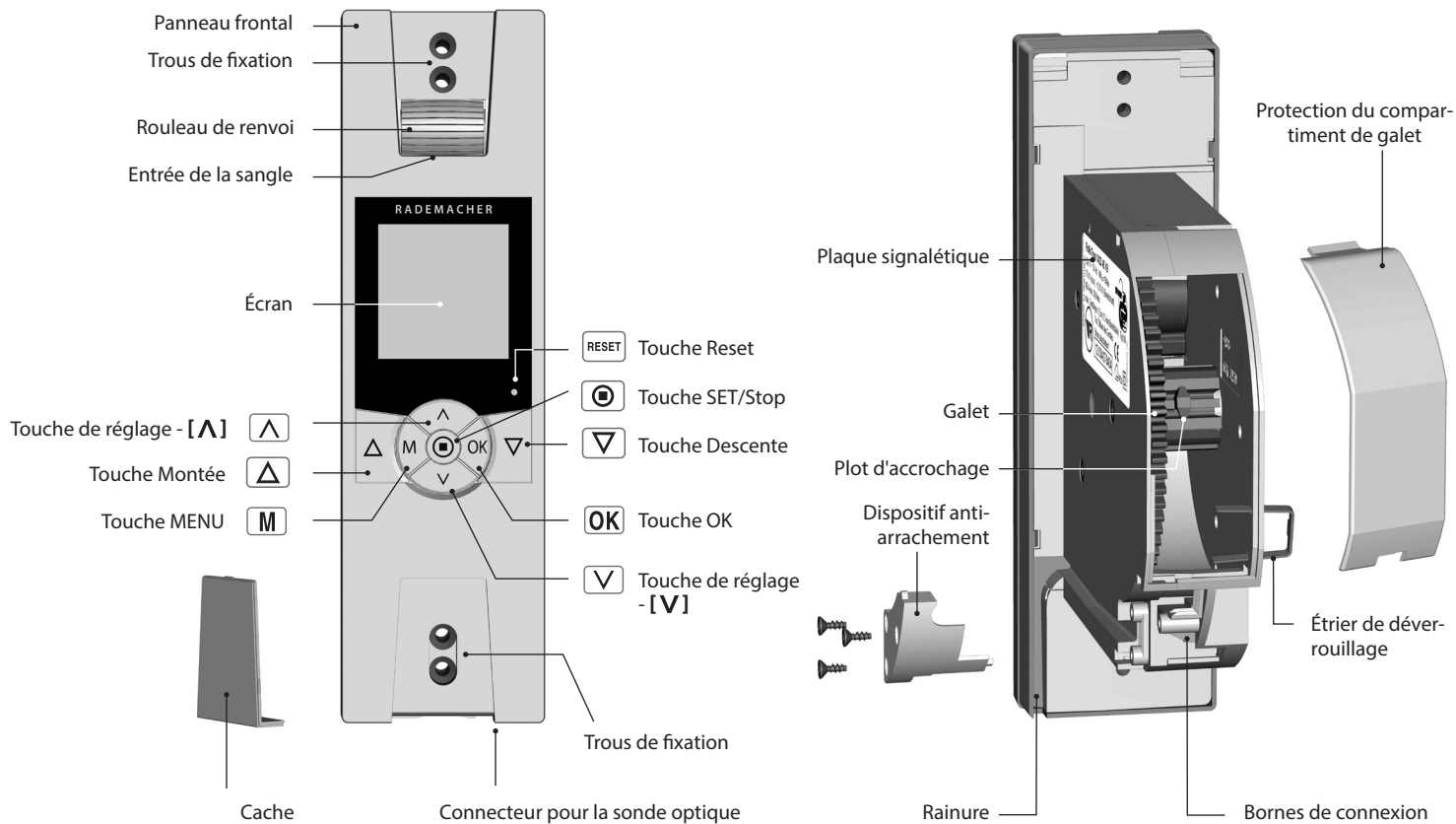



### 3. Vue générale de l'écran

FR

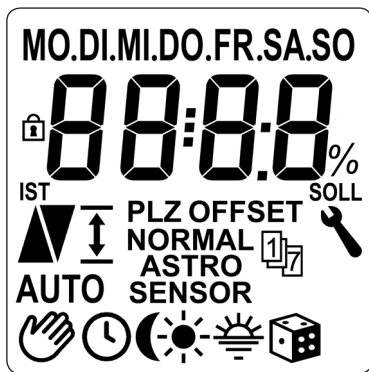

### Légende des inscriptions et symboles de l'écran

[ MO ... SO ]	Jours de la semaine		Programme hebdomadaire
	Heure / paramètres de réglage	[ AUTO ]	AUTO - mode automatique
	Verrouillage des touches		Mode automatique désactivé
[ IST ]	Valeur réelle		Horaires
	Sens de déplacement Montée / Descente		Fonction crépusculaire automatique du soir
	Réglage de fin de course		Pare-soleil automatique
[ PLZ ]	Code postal		Fonction crépusculaire automatique du matin
[ OFFSET ]	OFFSET (en cas d'horloge astronomique)		Fonction aléatoire
[ NORMAL ]	Sonde = SENSOR		Configuration système
[ ASTRO ]	Modes des horaires	[ SOLL ]	Valeur de consigne
[ SENSOR ]		[ % ]	Dimension (pourcentage)



## 4. Explication des symboles



### **Danger de mort par électrocution.**

- ◆ Ce symbole indique qu'il existe un risque d'électrocution lors de travaux sur les connexions, les appareillages électriques etc. Il implique la nécessité de mettre en œuvre des mesures de protection permettant de préserver la santé et la vie des personnes.



### **Consignes de sécurité importantes.**



### **Il est ici question de votre sécurité.**

Nous vous prions donc de respecter et de suivre toutes les instructions et consignes de sécurité précédées de ce symbole.



## 5. Consignes générales de sécurité



### **Il y a danger de mort par électrocution lors de l'exécution de travaux sur les installations électriques.**

- ◆ Le raccordement ainsi que tous les travaux sur les installations électriques doivent être réalisés par un électricien professionnel selon les instructions du schéma de raccordement de ce mode d'emploi, voir page 88.
- ◆ Réalisez tous les travaux de montage et de raccordement lorsque l'installation est hors tension.



### **L'utilisation d'appareils défectueux peut présenter des risques pour les personnes et entraîner des détériorations matérielles (électrocution, court-circuit).**

- ◆ N'utilisez jamais un appareil s'il est défectueux ou endommagé.
- ◆ Contrôlez le bon état de l'appareil et du cordon d'alimentation.
- ◆ Veuillez vous adresser à notre service après-vente (voir page 144) si vous constatez des dommages sur l'appareil.



## 5. Consignes générales de sécurité

FR



### Toute utilisation incorrecte augmente les risques de blessures.

- ◆ Apprenez à utiliser l'enrouleur RolloTron Comfort en toute sécurité à toutes les personnes amenées à s'en servir.
- ◆ Ne laissez pas les personnes à capacités réduites ni les enfants jouer avec les dispositifs de commande fixes.
- ◆ Surveillez toujours le volet roulant lors des réglages et éloignez toute personne risquant d'être blessée par un déplacement subit du volet.
- ◆ Réalisez tous les travaux de nettoyage sur les volets roulants lorsque l'installation est hors tension.



### L'accès à la prise de courant et à la fiche secteur doit toujours être libre.



Selon la norme DIN EN 13659, il est important de veiller à ce que les conditions de dérèglement déterminées pour les tentures selon la norme EN 12045 soient respectées. En position déroulée, le déplacement doit être d'au moins 40 mm lorsqu'une force de 150 N est appliquée vers le haut sur le bord inférieur du tablier.

Cela signifie que la vitesse du volet ne doit pas dépasser 0,2 m/s sur les derniers 0,4 m de son déplacement.



### Le dépassement du temps de marche maximal admissible (KB) peut entraîner une surcharge et endommager l'enrouleur RolloTron Comfort.

- ◆ Le temps de marche maximal admissible pour une course ne doit en aucun cas être dépassé pendant le fonctionnement. C'est pour cette raison que l'enrouleur RolloTron Comfort est équipé d'une limite du temps de marche (KB) de quatre minutes.
- ◆ Si la limite du temps de marche a été déclenchée, l'enrouleur RolloTron Comfort doit alors refroidir pendant au moins 12 minutes. La disponibilité opérationnelle complète est rétablie après environ une heure.





## 6. Utilisation conforme

FR

**L'enrouleur RolloTron Comfort doit uniquement être utilisé pour ...**

...ouvrir et fermer un volet roulant muni d'une sangle conforme.



**Utilisez uniquement des pièces de rechange d'origine de RADEMACHER.**

- ◆ Vous éviterez ainsi des dysfonctionnements ou des dommages de l'enrouleur RolloTron Comfort.
- ◆ Notre garantie fabricant perd son effet si des pièces détachées d'autres fabricants sont utilisées et causent des détériorations.
- ◆ Les réparations de l'enrouleur RolloTron Comfort doivent uniquement être effectuées par le service après-vente agréé.

## Conditions d'utilisation

- ◆ Utilisez le RolloTron Comfort exclusivement dans des locaux secs.
- ◆ Pour le raccordement électrique, il est impératif qu'un branchement au réseau électrique de 230V / 50 Hz avec un dispositif de protection (fusible) soit disponible sur le lieu de l'installation.
- ◆ Une prise secteur de 230 V / 50 Hz libre d'accès doit être disponible sur le site à proximité de l'appareil en cas d'utilisation du cordon de raccordement avec fiche Euro joint à la livraison.
- ◆ Le volet roulant doit pouvoir monter et descendre facilement sans se bloquer.
- ◆ La surface de montage du RolloTron Comfort doit être plane.



## 7. Utilisation non conforme

Toute utilisation du RolloTron Comfort pour d'autres domaines d'application que ceux suscités est interdite et considérée comme non conforme à sa destination conventionnelle.

- ◆ N'installez jamais le RolloTron Comfort en extérieur.



## 8. Sangles de volets roulants autorisées

**FR**

### IMPORTANT

N'utilisez que des sangles ayant la longueur autorisée. Des sangles trop longues peuvent endommager le RolloTron Comfort.

### REMARQUE

Ces données sont indicatives et ne sont valables qu'en situation idéale. Elles peuvent varier en fonction des conditions in-situ.

**Tableau 1 : Sangles de volets roulants autorisées**

RolloTron : Référence :		Comfort (mini-sangle) 1615 45 19	Comfort 1623 45 x9	Comfort Plus 1623 60 19
Largeur de sangle :	Épaisseur de sangle	Longueur de sangle maximale		
15 mm (mini-sangle)	1,0 mm	7,6 m	---	---
	1,0 mm	---	7,6 m	15 m
23 mm (sangle standard)	1,3 mm	---	6,2 m	12 m
	1,5 mm	---	5,2 m	11 m

**Tableau 2 : surface de volet autorisée (m<sup>2</sup>)**

Type de volet roulant :	Poids/m <sup>2</sup>	Surface de volet autorisée (m <sup>2</sup> )		
Volets roulants en matière plastique	(4,5 kg/m <sup>2</sup> )	6 m <sup>2</sup> env.	6 m <sup>2</sup> env.	10 m <sup>2</sup> env.
Volets roulants en aluminium et en bois	(10,0 kg/m <sup>2</sup> )	3 m <sup>2</sup> env.	3 m <sup>2</sup> env.	6 m <sup>2</sup> env.



## 9. Description sommaire

FR

L'enrouleur de sangle RolloTron Comfort est une motorisation pour volet roulant destinée au montage encastré en intérieur. Son alimentation électrique se fait au moyen du cordon d'alimentation avec fiche, fourni à la livraison ou avec une ligne d'alimentation fixe.

### Softstart / Softstop

Le RolloTron Comfort dispose d'une fonction Softstart et Softstop, qui permet de ménager le mécanisme de l'enrouleur et de la sangle par un démarrage et un arrêt en douceur.

### Détection d'obstacle

Le mouvement de la sangle est placé sous surveillance. Si le volet rencontre un obstacle lors de la descente ( $\nabla$ ), la sangle s'immobilise et l'enrouleur s'arrête.



**Dans ce cas, le déplacement ne peut pas se poursuivre directement dans le même sens.**

Vous devez faire fonctionner l'enrouleur dans le sens opposé et éliminer l'obstacle en cause. Le déplacement du volet peut alors reprendre dans le sens voulu.

### REMARQUE

En cas de déclenchement de la détection d'obstacle, veuillez prendre garde à ce que la sangle s'enroule correctement lors du déplacement suivant.

### Protection de surcharge

**L'enrouleur RolloTron Comfort dispose d'une protection contre les surcharges.**

Si le mouvement est bloqué en montée ( $\Delta$ ) (par exemple à cause du gel), l'enrouleur de sangle est également désactivé. Il peut à nouveau fonctionner dans les deux sens après que la cause de la surcharge a été éliminée.



## 10. Aperçu des fonctions

FR

- ◆ Rétro-éclairage de l'écran
- ◆ Assistant de mise en service
- ◆ Commande manuelle
- ◆ Paramétrage direct et déplacement sur une position cible
- ◆ Passage en mode AUTO/MANU
- ◆ Configuration facile grâce à la commande par menu
- ◆ Programme hebdomadaire :
  - Horaires hebdomadaires (2 x)
    - 1 x [▲] et 1 x [▼] pour (LU...DI) [MO...SO]
  - Horaires de jours ouvrables et de week-end (4 x)
    - 1 x [▲] et 1 x [▼] pour (LU...VE) [MO...FR]
    - 1 x [▲] et 1 x [▼] pour (SA+DI) [SA+SO]
  - Horaires au jour le jour (14 x)
    - 1 x [▲] et 1 x [▼] pour (LU / MA / ME /...DI)
    - [MO / DI / MI /... SO]
  - Activation d'un second bloc d'horaires, (doubles horaires, v. page 106).
- ◆ Fonction crépusculaire automatique du soir
  - Fonction crépusculaire automatique du soir avec le programme Astro
  - Fonction crépusculaire automatique du soir avec la sonde optique
- ◆ Pare-soleil automatique (par sonde optique)
- ◆ Fonction crépusculaire automatique du matin avec le programme Astro
- ◆ Fonction aléatoire
- ◆ Position aération

- ◆ Réglage de fin de course
- ◆ Verrouillage des touches
- ◆ Configuration système
- ◆ Mémorisation permanente des paramètres
- ◆ Passage automatique à l'heure d'été / d'hiver
- ◆ Détection d'obstacle
- ◆ Protection de surcharge
- ◆ Softstart et Softstop

### Description et paramétrage des différentes fonctions

Une description détaillée des différentes fonctions et de leurs paramètres suit à partir de la page 93.

## **i** 11. Instructions générales de pose



**Si le guidage de la sangle est mal posé, il peut endommager et surcharger inutilement l'enrouleur RolloTron Comfort.**

- ◆ Posez l'appareil de façon à ce que la sangle s'y introduise le plus verticalement possible, ce qui aura pour effet de réduire les frottements et l'usure.



**Un montage incorrect peut provoquer une détérioration du matériel.**

- ◆ Le fonctionnement met en œuvre des forces importantes qui doivent être absorbées par une pose efficace sur un support solide et fiable.

### **i** 11.1 Outillage nécessaire

- ◆ Tournevis
- ◆ Ciseaux
- ◆ Mètre pliant ou ruban de mesure
- ◆ Crayon

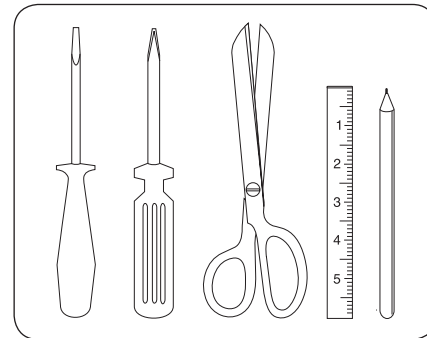



## 11.2 Préparations de la pose

FR

### 1. Prendre les mesures.

- ◆ Vérifier que l'évidement d'encastrement est suffisamment grand pour le RolloTron Comfort.

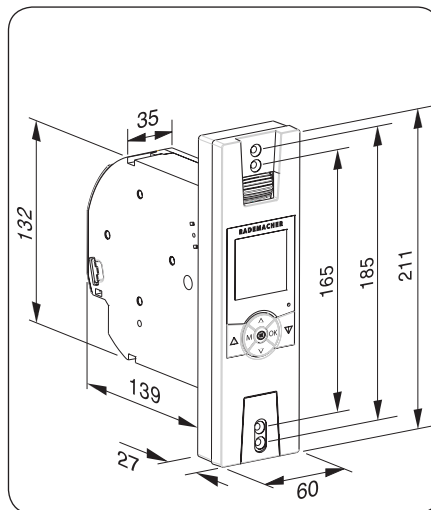

Toutes les mesures sont indiquées en mm

RolloTron Comfort

Référence :

1615 45 19 (mini-single)

1623 45 x9 (single standard)

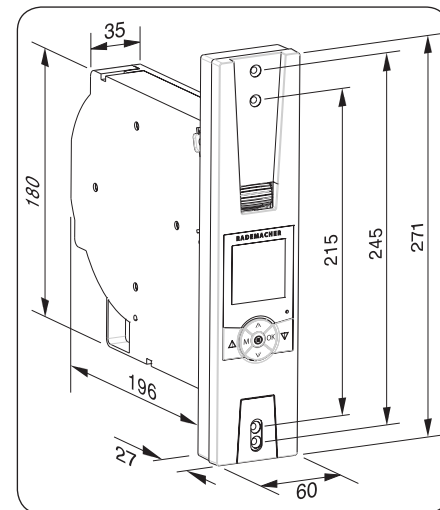

Toutes les mesures sont indiquées en mm

RolloTron Comfort Plus

Référence :

1623 60 19 (single standard)

## 2. Si vous désirez remplacer une installation existante, commencez par démonter l'ancien enrouleur.

- ◆ Faites descendre le volet jusqu'en bas de façon à ce que les lames soient totalement fermées.
- ◆ Démontez l'ancien enrouleur et déroulez complètement la sangle.



**Le ressort sous tension de l'ancien enrouleur peut constituer un risque de blessure.**

- ◆ La boîte à ressort peut se rembobiner de manière incontrôlée. Maintenez-la fermement pour enlever la sangle et laissez-la se débobiner lentement jusqu'à ce que le ressort soit intégralement détendu.

## 3. Préparation de la sangle

- ◆ Coupez la sangle à 20 cm env. en-dessous de l'évidement d'encastrement de l'enrouleur.
- ◆ Rabattez l'extrémité de la sangle sur 2 cm env. et coupez une courte fente en son milieu. Cette fente permettra d'accrocher ultérieurement la sangle sur le galet.

### Recommandation

- ◆ La course de la sangle doit être aussi droite que possible et avoir une grande souplesse de défilement. Si les volets roulants sont trop résistants au mouvement, nous vous conseillons de monter un rouleau de renvoi sur l'évidement d'encastrement afin d'éviter les frottements et donc l'usure inutiles de la sangle.

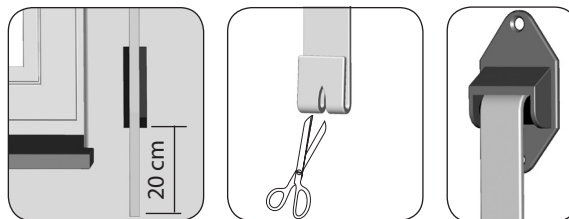
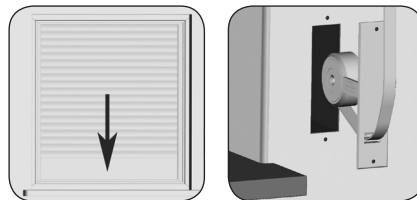

Accessoires, voir page 143



### **Il y a danger de mort par électrocution lors de l'exécution de travaux sur les installations électriques.**

- ◆ Le raccordement électrique ainsi que tous les travaux sur les installations électriques doivent être réalisés par un électricien professionnel selon les schémas de raccordement de ce manuel d'instructions.
- ◆ Réalisez tous les travaux de montage et de raccordement uniquement lorsque l'installation est hors tension.
- ◆ Débranchez complètement l'alimentation secteur et mettez un dispositif en place interdisant la remise sous tension.
- ◆ Contrôlez l'installation afin de vous assurer qu'elle est bien hors tension.
- ◆ Avant d'effectuer le branchement, comparez les mentions relatives à la tension/fréquence figurant sur la plaque signalétique avec celles du réseau local.

### **REMARQUE**

Le raccordement électrique du RolloTron Comfort peut être réalisé au moyen du cordon de raccordement joint à la livraison ou par une installation fixe.





## 12.1 Raccordement électrique

FR

### 1. Brancher le cordon d'alimentation fourni.

L'affectation des couleurs n'est pas importante pour ce type de raccordement.



**Des câbles endommagés peuvent provoquer un court-circuit.**

- ◆ Leur pose doit être réalisée avec le plus grand soin.
- ◆ Lors de la fixation de l'enrouleur de sangle, le cordon d'alimentation ne doit en aucun cas être coincé ou endommagé.

### 2. Pose sûre du cordon d'alimentation

- ◆ Posez le cordon d'alimentation dans la rainure du RolloTron Comfort.

### 3. Fixez enfin le dispositif anti-arrachement au moyen des vis fournies.

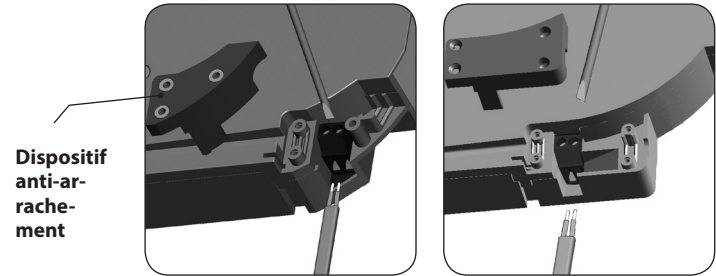

RolloTron Comfort

RolloTron Comfort Plus

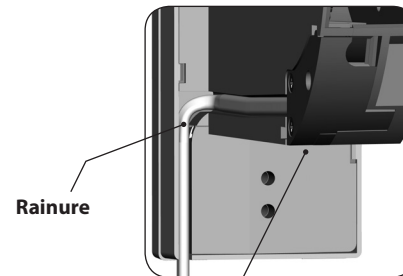

Dispositif anti-arrachement



## 13. Mise en place et fixation de la sangle

FR

1. Branchez la fiche dans la prise secteur.
2.  Appuyez sur la touche [Montée] jusqu'à ce que le plot d'accrochage soit facilement accessible dans le compartiment.



**Attention de ne pas vous blesser avec le galet.**

- ◆ Ne mettez pas les mains dans le compartiment de la sangle lorsque le moteur tourne !

3. **Débranchez ensuite impérativement la prise secteur et insérez la sangle dans le RolloTron par le haut.**
  - ◆ Continuez d'introduire la sangle dans l'appareil comme représenté sur la vue en coupe ci-dessous à droite et passez-la ensuite au-dessus du galet jusqu'à ce que sa fente puisse être accrochée au plot.

4. **Rebranchez la fiche dans la prise secteur.**
  - ◆ Appuyez sur la touche [Montée] jusqu'à ce que la sangle se soit enroulée une fois entièrement sur le galet.
  - ◆ Tendez la sangle pendant qu'elle s'enroule de manière à ce que le rouleau de renvoi tourne pendant l'opération.

5. **Retirez ensuite la fiche secteur et montez enfin la protection du compartiment de galet fournie à la livraison sur le compartiment.**

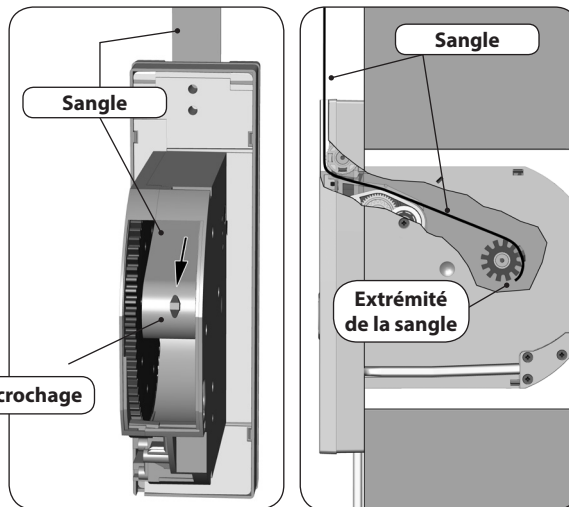
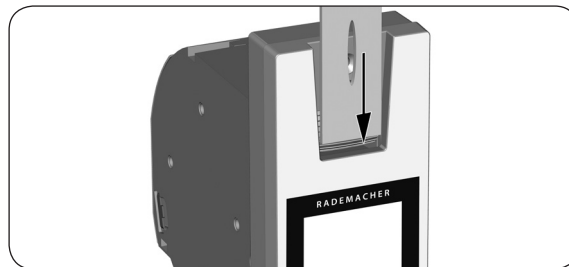

Parcours de la sangle dans le RolloTron Comfort



## 14. Montage du RolloTron Comfort

FR

Prenez soin d'installer le RolloTron Comfort bien droit de manière à ce que la sangle puisse s'enrouler correctement. Veillez à ce que le RolloTron Comfort ne touche pas les bords de l'évidement encastrément pour éviter les bruits dus au contact avec la maçonnerie.

1. **Insérez le RolloTron Comfort dans l'évidement d'encastrément et fixez-le à l'aide des vis fournies.**

### IMPORTANT

Veillez à ce que le cordon d'alimentation soit correctement positionné dans la rainure afin d'éviter qu'il se coince et soit abîmé lors de la fixation.

2. **Glissez le cache fourni dans le logement au-dessus des trous de montage inférieurs.**

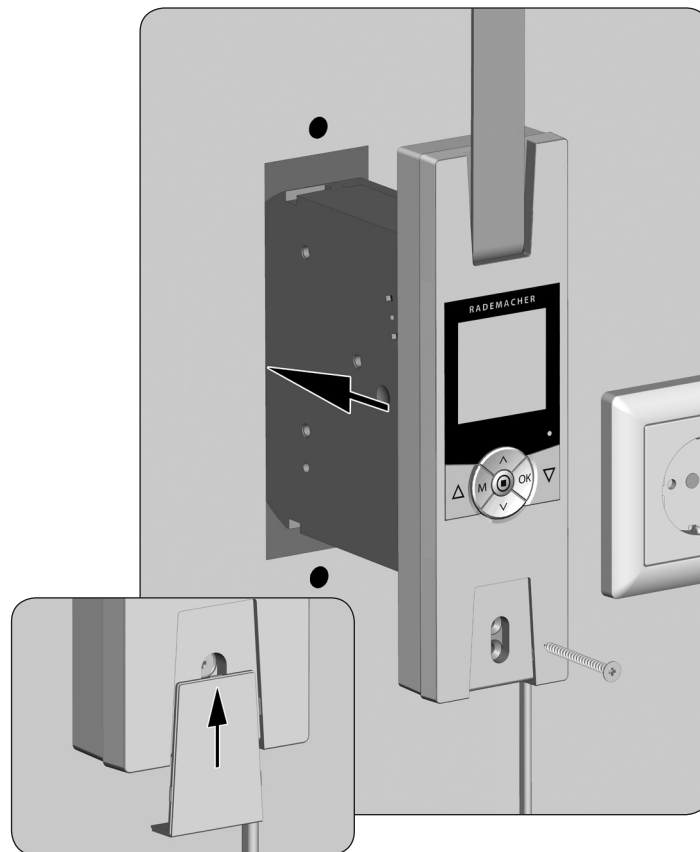



## 14. Montage du RolloTron Comfort

FR

### 3. Montage de la sonde optique (non fournie, v. page 143, accessoires).

- ◆ Branchez la fiche de la sonde optique dans la prise correspondante située sur la partie inférieure du RolloTron Comfort.
- ◆ Fixez ensuite la sonde optique sur la vitre au moyen de sa ventouse.

#### REMARQUE

L'emplacement de la sonde optique définit la position de fermeture du volet roulant lors de l'ensoleillement.

### 4. Mise en service

- ◆ Rebranchez la fiche dans la prise secteur de 230 V / 50 Hz. L'installation est maintenant terminée.

#### IMPORTANT

L'accès à la prise de courant et à la fiche secteur doit toujours être libre.

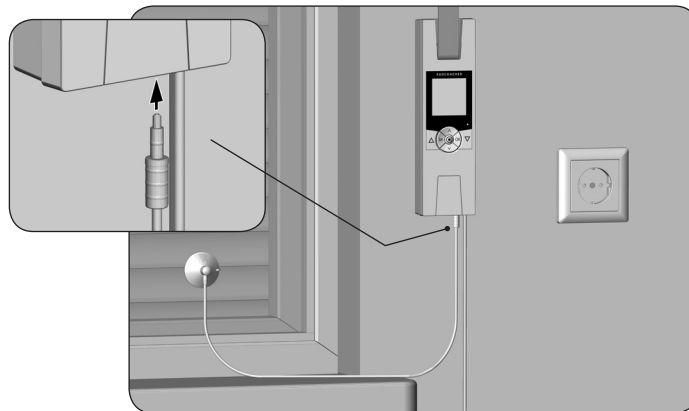



## 15. Description sommaire des fonctions des touches

FR



### Les touches de commande [Montée / Descente]

- ◆ Commande manuelle [Montée  / Descente ].



### Touche SET/Stop, []

- ◆ Paramétrage de diverses fonctions.
- ◆ Arrêt manuel du déplacement du volet roulant.



### Touche menu, [M]

- ◆ Ouvrir le menu principal.
- ◆ Retour au dernier menu ou à l'écran standard.



### Touches de réglage, [ / ]

- ◆ Réglage des paramètres (plus / moins).
- ◆ L'appui prolongé sur une touche provoque un défilement rapide dans le sens correspondant.
- ◆ Paramétrage et déplacement sur une position cible.



### Touche [OK]

- ◆ Confirmer et ouvrir le menu sélectionné.
- ◆ Confirmer et sauvegarder les saisies.
- ◆ Continuer avec la saisie suivante.



### Touche [Reset], v. page 77

Effectuer une réinitialisation matérielle, v. page 131.

### L'écran standard (exemple)



- ◆ Affichage du jour et de l'heure actuels.
- ◆ Affichage des fonctions activées.
- ◆ La commande manuelle du RolloTron Comfort est uniquement possible lorsque l'écran standard est affiché.

### Le menu principal

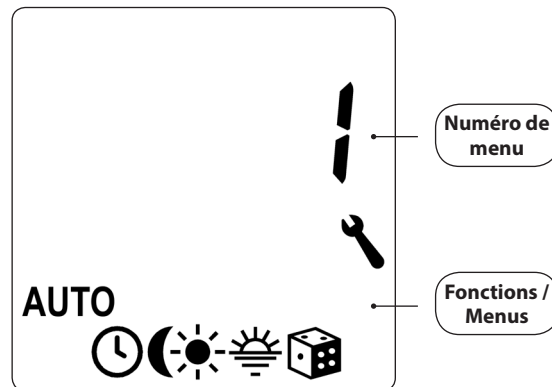

- ◆ Affichage et sélection des fonctions ou menus individuels.
- ◆ Affichage du numéro spécifique au menu.
- ◆ Aucune commande manuelle n'est possible lorsque le menu principal est ouvert.
- ◆ Aucune commande automatique n'est exécutée pendant les paramétrages.
- ◆ Si aucune touche n'est activée pendant environ 120 secondes lorsque le menu est ouvert, l'affichage passe alors automatiquement à l'écran standard.



## 15.2 Ouverture et fermeture des menus

### 1. Ouvrir le **menu principal**.

L'appui sur la touche [M] lorsque l'écran standard est affiché ouvre le menu principal.

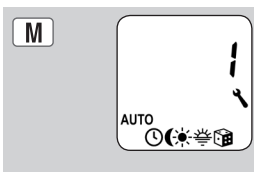

### 2. Sélectionner le menu souhaité ou son numéro.

Le menu sélectionné est indiqué par un **symbole clignotant**.

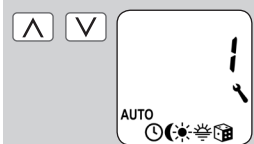

### 3. Ouvrir le menu sélectionné en appuyant sur la touche [OK].



### 4. Sélectionner le paramétrage désiré et le confirmer par [OK].



### 5. Retourner à l'**écran standard**.

Appuyez pour cela sur la touche [M] pendant **une seconde**.

Chaque menu permet de retourner à l'**écran standard** en appuyant sur la touche [M].

Un **bref appui** sur la touche [M] permet de retourner au menu précédent.

Si **aucune touche n'est activée** pendant **120 secondes environ**, l'affichage passe alors automatiquement à l'**écran standard**.

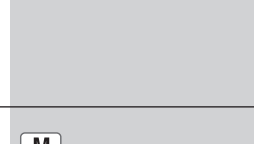
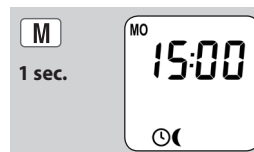

Un assistant d'installation est à votre disposition pour vous aider à configurer facilement et rapidement l'enrouleur RolloTron Comfort. Il vous guidera automatiquement le long des premiers paramétrages de base lors de la **première mise en service** ou après une **réinitialisation logicielle** (voir page 131).

### Quitter l'assistant d'installation.

Appuyez pendant 2 secondes sur la **touche [M]**, si vous souhaitez fermer l'assistant d'installation.

### Disponibilité opérationnelle

Le RolloTron Comfort est prêt à l'emploi lorsque l'opération d'assistance d'installation est terminée.

Par ailleurs, vous pouvez à tout moment effectuer ou modifier d'autres paramétrages individuels dans le menu principal et dans la configuration système.

### Consignes importantes pour le paramétrage des fins de course

Les fins de course doivent être réglées de manière à arrêter le volet aux positions haute et basse désirées. Le réglage des deux fins de course doit impérativement être réalisé pour éviter les dysfonctionnements.

### IMPORTANT

- ◆ Sans réglage de fins de course, l'enrouleur RolloTron Comfort ne fonctionne que lorsqu'une des deux touches de commande est appuyée.
- ◆ En l'absence de réglage des fins de course, les fonctions automatiques sont désactivées.
- ◆ La position de la fin de course supérieure doit impérativement être réglée de manière à ce qu'elle soit un peu inférieure à celle du butoir.
- ◆ Lors des réglages, veillez à ce que la sangle ne soit pas trop lâche lorsque le volet a atteint la fin de course inférieure.
- ◆ Lâchez les touches suffisamment tôt et ne laissez pas le volet se déplacer plus loin que les fins de course correctes. Cela pourrait entraîner une surcharge pouvant être à l'origine de la détérioration du volet et/ou du moteur.

### REMARQUE

- ◆ Il est possible que vous ayez à effectuer un nouveau réglage des fins de course au bout d'un certain temps pour cause de dilatation de la sangle.





## 16. Première mise en service avec l'assistant d'installation

FR

### 1. Régler la **fin de course supérieure**.

- Appuyer en continu sur la touche **[Montée]**.
- Le volet se déplace vers le haut.
- Relâcher la touche **[Montée]** dès que la fin de course supérieure désirée est atteinte.
- Corriger si nécessaire la fin de course supérieure.
- Enregistrer la fin de course supérieure.

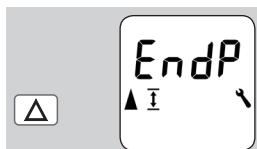

### 2. Réglage et enregistrement de la **fin de course inférieure**.

Répéter pour cette opération les points **1.a à 1.e** avec la touche **[Descente]**.

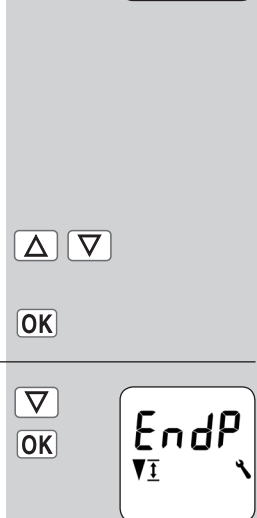

### 3. Régler l'**heure** et la confirmer.

#### REMARQUE

L'appui prolongé sur une touche de réglage provoque un défilement rapide.



### 4. Saisir la **date** (jour / mois) et la confirmer.

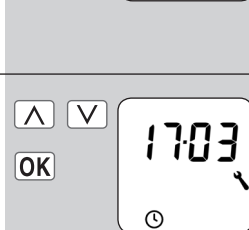

### 5. Saisir l'**année** et la confirmer.

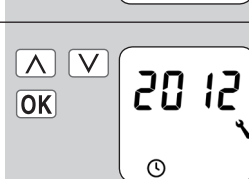

### 6. Régler et confirmer les deux premiers chiffres de votre **code postal allemand [PLZ] ou de la zone horaire internationale**.

Vous trouverez d'autres indications à ce sujet à la page 124.

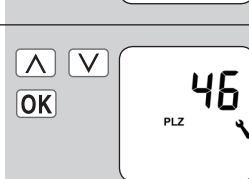

46 = paramétrage d'usine



## 16. Première mise en service avec l'assistant d'installation

FR

7. Régler et confirmer l'**horaire d'ouverture** [▲] souhaité.

L'horaire d'ouverture est valable pour toute la semaine (LU...DI) [M0...S0].

L'horaire d'ouverture est pré-réglé comme **horaire commun hebdomadaire** (LU...DI) [M0...S0] à ce point de menu.

- a) Régler le **mode horaires pour l'horaire d'ouverture** [▲].

### NORMAL

Le volet roulant s'ouvre à l'horaire d'ouverture programmé.

### ASTRO

Le volet roulant s'ouvre à l'horaire crépusculaire du matin, qui est redéfini quotidiennement.

**Mode horaires >**

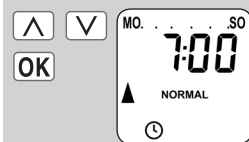

Le **programme hebdomadaire** vous permet de sélectionner ultérieurement trois programmes d'horaires, v. page 125.



L'horaire d'ouverture programmé est interprété comme « **au plus tôt à xx h xx** ».

**v. page 107**

- b) Si [ASTRO] a été sélectionné, l'horaire d'ouverture calculé pour le jour actuel est affiché.

- c) Continuer pour le paramétrage de l'horaire de fermeture.

8. Régler et confirmer l'**horaire de fermeture** [▼] souhaité.

L'horaire de fermeture est valable pour tous les jours de la semaine (LU...DI) [M0...S0].

L'horaire de fermeture est pré-réglé comme **horaire commun hebdomadaire** (LU...DI) [M0...S0] à ce point de menu.

- a) Régler le **mode horaires pour l'horaire de fermeture** [▼].

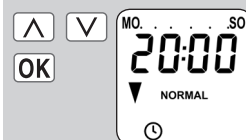
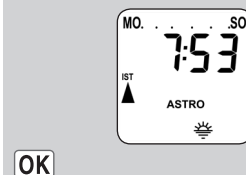

Le **programme hebdomadaire** vous permet de sélectionner ultérieurement trois programmes d'horaires, v. page 125.





## 16. Première mise en service avec l'assistant d'installation

FR

### NORMAL

Le volet roulant se ferme à l'heure de fermeture programmé.

### ASTRO

Le volet roulant se ferme à l'heure crépusculaire du soir, qui est redéfini quotidiennement.

### SENSOR (Sonde)

Le volet roulant se ferme quotidiennement au crépuscule détecté par la sonde optique.

### Mode horaires >

- b) Si **[ASTRO]** a été sélectionné, l'heure de fermeture calculé pour le jour actuel est affiché.
- c) Confirmer les paramètres et retour à l'écran standard.

L'heure de fermeture programmé est interprété comme « **au plus tard à xx h xx** ».

L'heure de fermeture programmé est interprété comme « **au plus tard à xx h xx** ».

v. page 107



OK

- 9. L'**écran standard** apparaît après le dernier paramétrage.

L'enrouleur RolloTron Comfort est maintenant opérationnel.



## △ ▽ 17. Commande manuelle

L'appareil peut être commandé manuellement dans chaque mode de fonctionnement avec priorité sur les fonctions automatiques programmées.

1. △ **Ouverture du volet roulant.**  
Un bref appui sur cette touche génère l'ouverture du volet roulant jusqu'à la fin de course supérieure.
2. △ / ▽ ou ⊕ **Arrêt du volet roulant en position intermédiaire.**
3. ▽ **Fermeture du volet roulant.**  
Un bref appui sur cette touche génère la fermeture du volet roulant jusqu'à la **position aération** paramétrée ou jusqu'à la **fin de course** inférieure.  
**Position aération, voir page 123.**  
Si la position aération est réglée, le volet roulant descend d'abord jusqu'à cette position.  
Après un second appui sur la touche **[Descente]**, le volet roulant se ferme complètement.

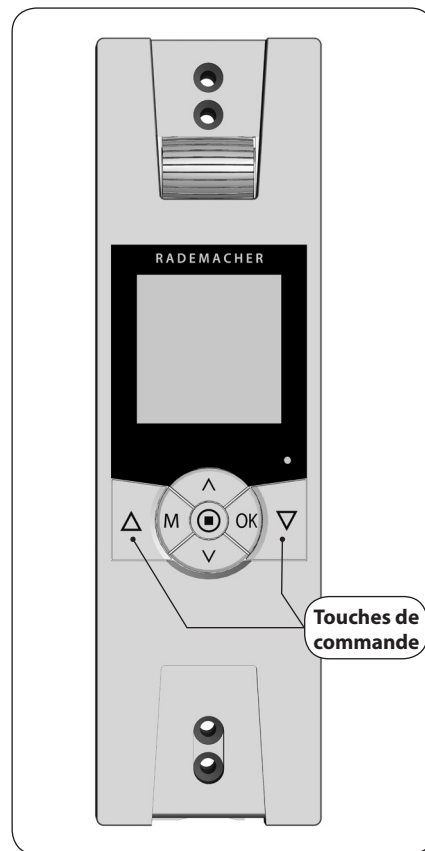

Au besoin, vous pouvez paramétrer une **position cible** quelconque pour votre volet roulant et déplacer celui-ci directement sur cette position.

L'enrouleur RolloTron Comfort commande le déplacement sur la position cible et l'arrêt du volet roulant de manière autonome et automatique. Aucune autre commande manuelle de déplacement ou d'arrêt n'est requise.

### Position cible

Indiquée en pourcentage, la position cible peut être sélectionnée à l'aide des touches de commande [**▲**/**▼**] par pas de 10 %.

**0 %** = le volet roulant est entièrement ouvert.

**100 %** = le volet roulant est entièrement fermé.

### Déplacement automatique sur la position cible après env. deux secondes.

Le déplacement sur la position cible débute automatiquement, si aucune touche n'est appuyée pendant environ deux secondes.

### REMARQUE

Lors du déplacement sur la position cible, la position aération est ignorée.

1. Afficher la position actuelle du volet roulant.

a) Pour cette opération, il suffit d'appuyer très brièvement sur une des touches de réglage.



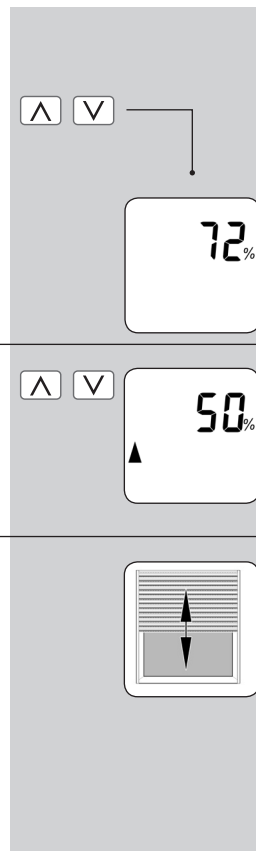



b) La position actuelle du volet roulant est indiquée en pourcentage.



2. Saisissez la position cible souhaitée (p. ex. 50 %) par plusieurs appuis.

3. Après environ deux secondes, l'enrouleur RolloTron Comfort démarre automatiquement le déplacement sur la position cible en s'arrêtant automatiquement lorsque celle-ci est atteinte.

**Menu principal**

Symbole	Menu	Page
AUTO	1 Mode automatique.....	103
	2 Horaires.....	105
	3 Fonction crépusculaire automatique du soir .....	112
	4 Pare-soleil automatique .....	115
	5 Fonction crépusculaire automatique du matin .....	118
	6 Fonction aléatoire.....	120
	7 Configuration système .....	121



### Mode automatique activé

---

#### Symboles de l'écran standard

Le mode automatique est actif, toutes les fonctions automatiques sont activées comme par exemple :



Horaires



Programme hebdomadaire



Fonction crépusculaire automatique du matin



Fonction crépusculaire automatique du soir



Pare-soleil automatique



Fonction aléatoire

#### REMARQUE

- ◆ Même lorsque le mode automatique est activé, la commande manuelle reste possible.

### Mode automatique désactivé

---



#### Symbole de l'écran standard

- ◆ Toutes les fonctions automatiques sont désactivées, seul le fonctionnement en mode manuel est possible.
- ◆ Tous les symboles du mode automatique sont désactivés sur l'écran standard.

1. Ouvrir le menu principal.

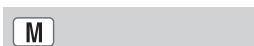

2. Sélectionner et ouvrir le menu 1 [AUTO].

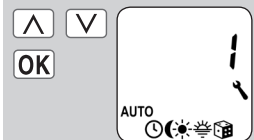

3. Sélectionner le paramétrage désiré et le confirmer.

**On** = mode automatique activé  
**OFF** = mode automatique désactivé

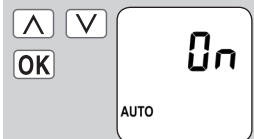

4. Le menu principal apparaît à nouveau après la confirmation.

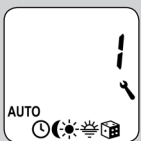

## **OK** Passage direct à l'écran standard

Il est également possible d'activer ou de désactiver directement le mode automatique dans l'écran standard.

1. Appuyez sur la touche [OK] de l'écran standard pendant environ 1 seconde.



**Mode automatique activé**



**Mode automatique désactivé**





## 18.2 Horaires (heures d'ouverture et de fermeture) [▲/▼] ; description sommaire

FR

Le RolloTron Comfort vous permet de paramétrer divers **horaires d'ouverture [▲] et de fermeture [▼]** afin que votre volet roulant s'ouvre et se ferme automatiquement aux heures souhaitées.

**Déterminer le mode opératoire et le nombre d'horaires d'ouverture [▲] et de fermeture [▼] :**

Le mode opératoire et le nombre d'horaires d'ouverture et de fermeture à paramétrer dépend de la sélection du **programme d'horaires** souhaité.

**Le menu 7.5 [ ] des programmes hebdomadaires vous permet de choisir entre trois programmes d'horaires, v. page 125 :**

[ 1 ] **Horaires hebdomadaires**

[ 2 ] **Horaires des jours ouvrables et de week-end**

[ 3 ] **Horaires au jour le jour**

### [ 1 ] Horaires hebdomadaires

---

**Cette fonction vous permet de paramétrer deux horaires :**

1 x horaire d'ouverture [▲] et 1 x horaire de fermeture [▼] valables du lundi au dimanche (LU ... DI) [M0 ... S0].

### [ 2 ] Horaires des jours ouvrables et de week-end

---

**Cette fonction vous permet de programmer quatre horaires :**

1 x horaire d'ouverture [▲] et 1 x horaire de fermeture [▼] valables du lundi au vendredi (LU ... VE) [M0 ... FR].

1 x horaire d'ouverture [▲] et 1 x horaire de fermeture [▼] valables pour le samedi et le dimanche (SA...DI) [SA ..S0].

### [ 3 ] Horaires au jour le jour

---

**Cette fonction vous permet de programmer 14 horaires :**

1 x horaire d'ouverture [▲] et 1 x horaire de fermeture [▼] pour chacun des jours de la semaine (LU + MA + ...DI) [M0 + DI +...S0].

### Modification des horaires

Les horaires peuvent être modifiés à tout moment.



## 18.2 Horaires (heures d'ouverture et de fermeture) [▲/▼] ; description sommaire

FR

### **Doublement des horaires par l'activation d'un second bloc d'horaires :**

En cas de nécessité, vous pouvez doubler le nombre des horaires d'ouverture et de fermeture. Pour cette opération, il faut préalablement activer un second **bloc d'horaires** (n = 2) dans le **programme hebdomadaire**, v. page 125.

### **Affectation des horaires d'ouverture et de fermeture à un bloc d'horaires**

Si un **second bloc d'horaires** a été activé, vous pouvez le sélectionner avant le paramétrage des horaires d'ouverture et de fermeture.

### **REMARQUE**

Les horaires de second bloc d'horaires [2] ne peuvent pas être reliés à un mode horaires [NORMAL/ASTRO/SENSOR (Sonde)].

### **Exemple d'application pour un second horaire.**

Un second horaire peut, par exemple, être utilisé pour obscurcir une chambre d'enfant pendant la période de midi :

- Le **premier horaire d'ouverture** a été paramétré sur 8 h 00.
- Le volet roulant s'ouvre à 8 h 00.
- Le volet roulant doit se refermer à 12 h 00 et se rouvrir à 14 h 30.
- Pour cela, vous devez sélectionner le **second bloc d'horaires** et y paramétrer le **second horaire d'ouverture et de fermeture**.
- Le **premier horaire de fermeture** a été paramétré sur 20 h 00.
- Le volet roulant se ferme à 20 h 00.



## 18.2 Horaires (heures d'ouverture et de fermeture) [▲/▼] ; description sommaire

FR

### Sélectionner un mode d'horaires.

Lors des paramétrages, il est possible de sélectionner un **mode d'horaires** pour chaque **premier** horaire d'ouverture et de fermeture.

Les modes d'horaires suivants sont disponibles :

- ◆ **NORMAL**
- ◆ **ASTRO**
- ◆ **SENSOR (Sonde)**

### Description sommaire des modes d'horaires

#### ◆ **NORMAL**

Le volet roulant s'ouvre et se ferme aux horaires d'ouverture et de fermeture paramétrés.

#### ◆ **ASTRO**

**L'horaire spécifique est calculé par un programme Astro.**

Les horaires d'ouverture et de fermeture sont calculés en fonction de la date et du code postal et sont ensuite mis en relation avec les horaires paramétrés préalablement.

#### ■ **Liaison avec l'horaire d'ouverture [▲]**

Le volet roulant s'ouvre à l'horaire crépusculaire du matin, qui est redéfini quotidiennement. L'**horaire d'ouverture** paramétré est interprété comme «**au plus tôt à xx h xx**» lors de cette opération.

#### ■ **Exemple a :**

- Le crépuscule du matin débute à 5 h 00.
- L'**horaire d'ouverture** a été paramétré sur 7 h 00.
- Le volet roulant s'ouvre à 7 h 00.

#### ■ **Exemple b :**

- Le crépuscule du matin débute à 8 h 00.
- L'**horaire d'ouverture** a été paramétré sur 7 h 00.
- Le volet roulant s'ouvre à 8 h 00.

#### ■ **Liaison avec l'horaire de fermeture [▼]**

Le volet roulant se ferme à l'horaire crépusculaire du soir, qui est redéfini quotidiennement. L'**horaire de fermeture** paramétré préalablement est interprété comme «**au plus tard à xx h xx**» lors de cette opération.

#### ■ **Exemple a :**

- Le crépuscule du soir débute à 17 h 00.
- L'**horaire de fermeture** a été paramétré sur 20 h 00.
- Le volet roulant se ferme à 17 h 00.

#### ■ **Exemple b :**

- Le crépuscule du soir débute à 22 h 00.
- L'**horaire de fermeture** a été paramétré sur 20 h 00.
- Le volet roulant se ferme à 20 h 00.



## 18.2 Horaires (heures d'ouverture et de fermeture) [▲/▼] ; description sommaire

FR

### ◆ **SENSOR (Sonde) (uniquement pour les horaires de fermeture [▼])**

**L'horaire de fermeture est piloté par la sonde optique en fonction de la clarté.**

De plus l'obscurité mesurée est reliée à l'horaire de fermeture défini préalablement. L'horaire de fermeture programmé est interprété comme «**au plus tard à xx h xx**» lors de cette opération.

### ■ **Exemple a :**

- Le crépuscule du soir débute, par exemple, à environ 17 h 00 pendant l'hiver.
- **L'horaire de fermeture** a été paramétré sur 20 h 00.
- Le volet roulant se ferme à 17 h 00.

### ■ **Exemple b :**

- Le crépuscule du soir débute, par exemple, à environ 22 h 00 pendant l'été.
- **L'horaire de fermeture** a été paramétré sur 20 h 00.
- Le volet roulant se ferme à 20 h 00.



### 18.2.1 Menu 2 - Paramétrer les horaires d'ouverture et de fermeture [▲/▼]

1. Ouvrir le menu principal.



2. Sélectionner et ouvrir le menu 2 [⌚] des **horaires**.

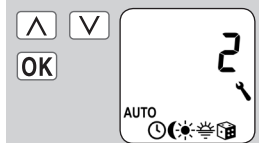

3. Activer et confirmer les horaires.

**On** = horaires activés

**OFF** = horaires désactivés

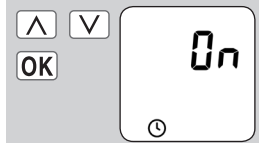

4. Sélectionner et confirmer un bloc d'horaires.

Si la fonction n'est pas active, continuer au **point 5**.

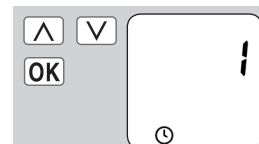

1 = le paramétrage des horaires s'effectue **avec le mode d'horaires**.

2 = le paramétrage des horaires s'effectue **sans le mode d'horaires**.



## 18.2.1 Menu 2 - Paramétrer les horaires d'ouverture et de fermeture [▲/▼]

FR

### REMARQUE

Le **mode opératoire** et le **nombre** d'horaires d'ouverture et de fermeture à paramétrer dépend de la sélection du **programme d'horaires**, v. page 105.

La ligne supérieure de l'écran permet d'identifier le programme d'horaires activé (voir les exemples ci-contre).

Cela est également valable pour les **horaires de fermeture**.

La méthode de paramétrage des **horaires d'ouverture** et de **fermeture** [▲/▼] est identique pour tous les **programmes d'horaires**.

Les lignes suivantes vous expliquent la méthode pour paramétrer des **horaires d'ouverture et de fermeture** [▲/▼] comme **horaires hebdomadaires**.

### Horaires hebdomadaires

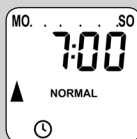

### Horaires des jours ouvrables et du week-end



### Horaires au jour le jour



5. Paramétrer un **horaire d'ouverture** [▲] et le confirmer.

- a) Régler le **mode horaires pour l'heure d'ouverture** [▲].

### NORMAL

Le volet roulant s'ouvre à l'heure d'ouverture programmé.

### ASTRO

Le volet roulant s'ouvre à l'heure crépusculaire du matin, qui est redéfini quotidiennement.

**Mode horaires >**

- b) Si [ASTRO] a été sélectionné, l'heure d'ouverture calculé pour le jour actuel est affiché.
- c) Continuer pour le paramétrage de l'heure de fermeture.

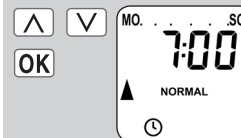

L'heure d'ouverture programmé est interprété comme « **au plus tôt à xx h xx** ».

v. page 107

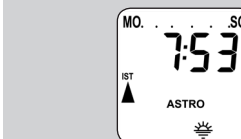



## 18.2.1 Menu 2 - Paramétrer les horaires d'ouverture et de fermeture [▲/▼].

FR

6. Régler et confirmer l'**horaire de fermeture** [▼] souhaité.

L'heure de fermeture est valable pour tous les jours de la semaine (LU...DI) [MO...SO].

- a) Régler le **mode horaires pour l'heure de fermeture** [▼].

### NORMAL

Le volet roulant se ferme à l'heure de fermeture programmé.

### ASTRO

Le volet roulant se ferme à l'heure crépusculaire du soir, qui est redéfini quotidiennement.

### SENSOR (Sonde)

Le volet roulant se ferme quotidiennement au crépuscule détecté par la sonde optique.

**Mode horaires >**

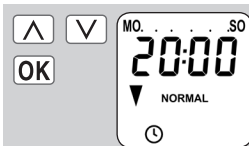

L'heure de fermeture programmé est interprété comme « **au plus tard à xx h xx** ».

L'heure de fermeture programmé est interprété comme « **au plus tard à xx h xx** ».

v. page 107

- b) Si [ASTRO] a été sélectionné, l'heure de fermeture calculé pour le jour actuel est affiché.

- c) Retour au menu principal.

7. Sélectionner le **second bloc d'horaires**, v. page 108.

Uniquement si cette fonction a été activée dans le **programme hebdomadaire (n = 2)**.

- a) Réouvrir le **menu 2**.

- b) Confirmer [On].

- c) Sélectionner et confirmer le **second bloc d'horaires [2]**.

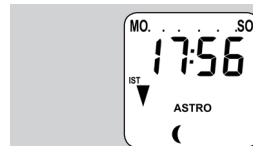

OK

> **sinon continuez au point 10.**

OK

OK



OK



## 18.2.1 Menu 2 - Paramétrer les horaires d'ouverture et de fermeture [▲/▼]

FR

8. Paramétrer et confirmer le second **horaire d'ouverture** [▲].

**OFF** = l'horaire d'ouverture est désactivé.

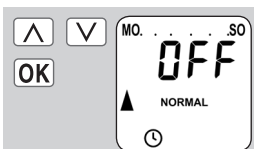

9. Paramétrer et confirmer le second **horaire de fermeture** [▼].

**OFF** = l'horaire de fermeture est désactivé.

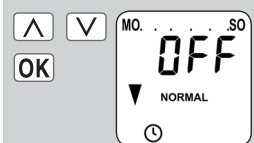

### REMARQUE

Le **nombre** des seconds horaires d'ouverture et de fermeture dépend également de la sélection du **programme d'horaires**, v. page 105.

10. Retour à l'écran standard après le dernier paramétrage.



### REMARQUE RELATIVE AU MODE HORAIRES [ASTRO]

- ◆ Lorsque [ASTRO] est sélectionné comme mode d'horaires, alors l'horaire crépusculaire peut être adapté à vos souhaits personnels par un offset de **-60 à +60 minutes**, ce paramétrage pouvant être effectué au **menu 3**, v. page 113.

### REMARQUE RELATIVE AU MODE HORAIRES (SONDE) [SENSOR]

- ◆ Si vous avez choisi (Sonde) [SENSOR] comme mode horaires, vous pouvez paramétrer le seuil d'obscurité au **menu 3**, voir page 114.



## 18.3 Fonction crépusculaire automatique du soir ; description sommaire

FR

La fonction crépusculaire automatique du soir commande la fermeture automatique du volet roulant jusqu'à la fin de course inférieure ou jusqu'à la position aération paramétrée.

### **Vous pouvez choisir entre deux fonctions crépusculaires automatiques du soir :**

- ◆ Fonction crépusculaire automatique du soir avec programme Astro = mode horaires **[ASTRO]**
- ◆ Fonction crépusculaire automatique du soir avec sonde optique = mode horaires **[SENSOR]** (Sonde)

### **Fonction crépusculaire automatique du soir avec le programme Astro**

L'heure de la tombée du jour est calculée quotidiennement en fonction de l'emplacement géographique (défini par le code postal) et de la date du jour.

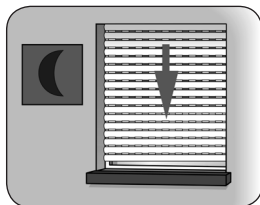

### **Paramétrer un offset pour une adaptation individuelle**

En paramétrant un offset de **-60** à **+60** minutes, l'horaire crépusculaire calculé peut être adapté à son bien-être personnel. Il n'est donc pas nécessaire de régler constamment l'horaire de fermeture pendant l'année.

La sonde optique n'est pas utilisée par cette fonction.

### **Fonction crépusculaire automatique du soir avec sonde optique connectée**

Dix secondes environ après la tombée du jour, le volet se ferme jusqu'à la fin de course inférieure ou jusqu'à la position aération paramétrée. Le volet s'ouvrira de nouveau lorsque l'heure d'ouverture programmée sera atteinte ou consécutivement à une commande MONTÉE manuelle.

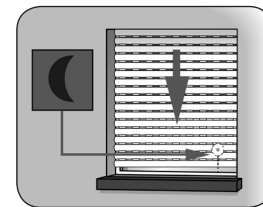

La valeur seuil d'obscurité souhaitée est paramétrable.

### **REMARQUE**

La fonction crépusculaire automatique du soir par sonde optique n'est exécutée qu'une fois par jour.

### **Montage de la sonde optique (voir page 115, pare-soleil automatique)**





## 18.3.1 Menu 3 - Adapter la fonction crépusculaire automatique du soir [C]

FR

1. Ouvrir le menu principal.

M

2. Sélectionner et ouvrir le menu 3 [C] de la fonction crépusculaire automatique du soir.

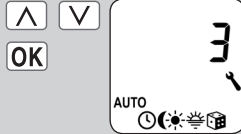

3. Adapter la fonction crépusculaire automatique du soir en fonction du mode horaires sélectionné.

Sélectionner le mode horaires, voir page 107.

- ◆ NORMAL
- ◆ ASTRO
- ◆ SENSOR (Sonde)

### 3.1. [NORMAL]

Aucune adaptation n'est possible au mode horaires [NORMAL].

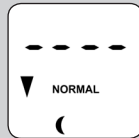

- a) Retour au menu principal.

OK

### 3.2. [ASTRO]

Paramétrage de l'offset.

À l'aide de l'offset, vous pouvez influencer de +/- 60 minutes l'heure Astro calculé.

#### Exemple

En cas d'offset négatif de, par exemple, «-10», l'heure Astro est activé avec une avance de 10 minutes.

- a) L'heure de fermeture qui en résulte est ensuite affiché.

- b) Retour au menu principal

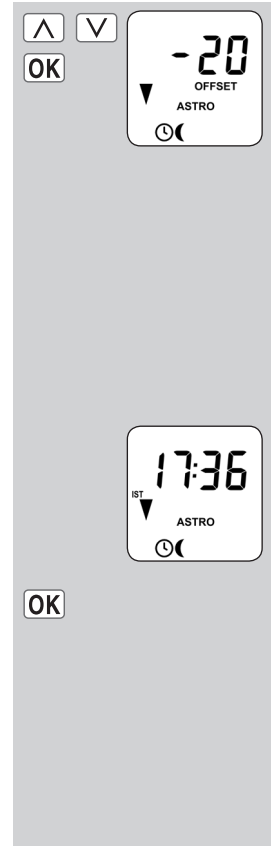



## 18.3.1 Menu 3 - Adapter la fonction crépusculaire automatique du soir [C]

FR

### 3.3. [SENSOR] (Sonde)

Adaptation de la **valeur du seuil d'obscurité** au mode horaires [SENSOR] (Sonde).

Si la tombée du jour arrive plus tôt que la valeur seuil, le volet roulant se ferme.

#### Valeur réelle [IST]

Luminosité mesurée momentanément (p. ex. 12).

« - - » = trop clair

#### Valeur de consigne [SOLL]

Seuil paramétrable

**01** = très sombre, env. 2 Lux

**15** = moins sombre, env. 50 Lux

a) Retour au menu principal.

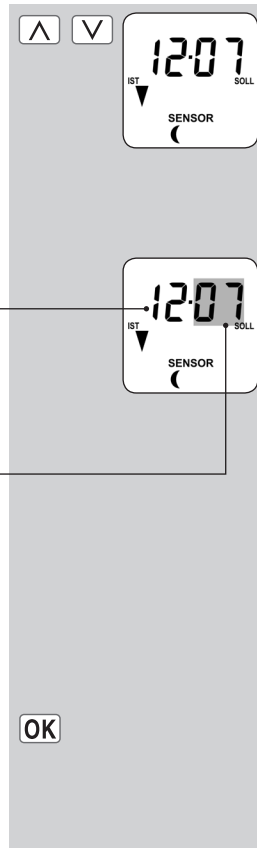



## 18.4 Pare-soleil automatique ; description sommaire

FR

La fonction pare-soleil automatique permet de commander le volet roulant automatiquement en fonction de l'ensoleillement au moyen d'une sonde optique. Celle-ci est appliquée sur la vitre à l'aide de sa ventouse et raccordée au RolloTron Comfort par une fiche.

### Fonctionnement du pare-soleil automatique

Montée et descente automatique lors du dépassement d'un seuil de luminosité préalablement défini. La position à laquelle le volet s'arrête est définie par l'emplacement de la sonde choisi sur la vitre.



### Observez le symbole du pare-soleil sur l'écran standard.

Lorsque la fonction pare-soleil automatique est activée, le symbole du pare-soleil clignote sur l'écran standard dès qu'un ensoleillement est détecté.

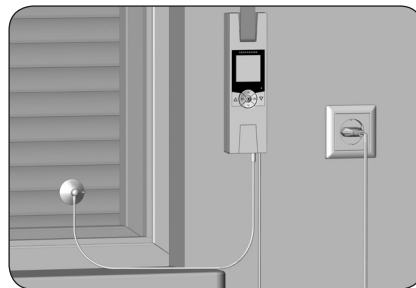

Exemple de pose



## 18.4 Pare-soleil automatique ; description sommaire

FR

### Fermeture automatique

Si la sonde optique détecte un ensoleillement continu pendant 10 minutes, le volet se ferme jusqu'à ce que son ombre recouvre celle-ci.

### Ouverture automatique

Au bout de 20 minutes environ, le volet remonte automatiquement de 20 cm pour dégager la sonde. Si celle-ci est exposée au soleil, le volet reste dans cette position. Si la luminosité est inférieure à la valeur de déclenchement, le volet remonte jusqu'à la fin de course supérieure.

### REMARQUE

Si les conditions météorologiques sont variables, les délais indiqués ci-dessus peuvent être dépassés.

**La fonction pare-soleil automatique prend fin lorsque les événements suivants surviennent et redémarre éventuellement ensuite :**

- ◆ Après une commande manuelle.
- ◆ Après l'exécution d'une fonction automatique.
- ◆ Après l'atteinte de la fin de course supérieure.

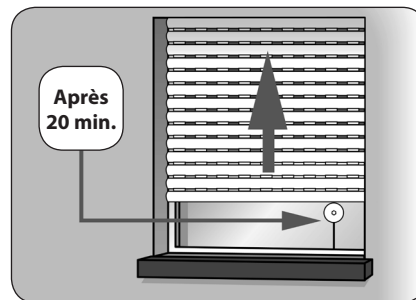
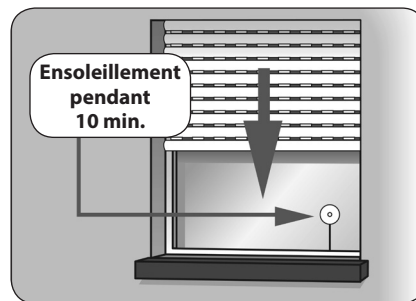



## 18.4.1 Menu 4 - Programmer le pare-soleil automatique [☀]

FR

1. Ouvrir le menu principal.



2. Sélectionner et ouvrir le menu 4 [☀] **Pare-soleil automatique.**

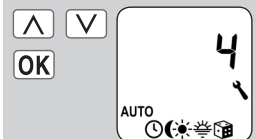

3. Activer et confirmer le pare-soleil automatique.

**On** = pare-soleil automatique activé

**OFF** = pare-soleil automatique désactivé



4. Adaptation du **seuil d'ensoleillement.**

Si ce seuil est dépassé, le volet roulant s'abaisse jusqu'à ce que son ombre couvre la sonde optique.

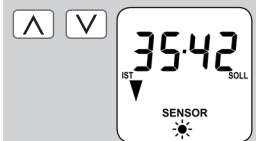

### Valeur réelle [IST]

Luminosité mesurée momentanément (p. ex. 12).

« - - » = trop sombre

### Valeur de consigne [SOLL]

Seuil paramétrable

**31** = ensoleillement faible, env. 2000 Lux

**45** = ensoleillement intense env. 20 000 Lux

a) Retour au menu principal.

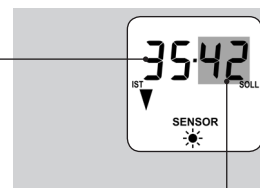

OK



## 18.5 Fonction crépusculaire automatique du matin ; description sommaire

FR

Lors du paramétrage des horaires d'ouverture [▲], ces derniers peuvent être reliés à un mode d'horaires, v. page 108.

Lorsque les horaires d'ouverture sont reliés au mode d'horaires [ASTRO], il est possible d'adapter l'heure crépusculaire matinal calculé à ses besoins.

### Liaison avec l'heure d'ouverture [▲]

L'heure d'ouverture paramétré préalablement est interprété comme « **au plus tôt à xx h xx** » lors de cette opération.

### Paramétrer un offset pour une adaptation individuelle

En paramétrant un offset de **-60 à +60 minutes**, on peut adapter l'heure crépusculaire matinal calculé à son bien-être personnel. Il n'est donc pas nécessaire de régler constamment l'heure d'ouverture pendant l'année.

### Exemple d'application pour le mode horaires [ASTRO], v. page 107.



## 18.5.1 Menu 5 - Adapter l'heure crépusculaire matinal [☀]

FR

1. Ouvrir le menu principal.

M

2. Sélectionner et ouvrir le menu 5 [☀] de la fonction crépusculaire du matin.

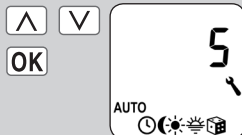

3. Adaptation de l'heure crépusculaire matinal en fonction du mode d'horaires sélectionné.

Sélectionner le mode horaires, voir page 107.

- ◆ NORMAL
- ◆ ASTRO

- 3.1. [NORMAL]

Aucune adaptation n'est possible au mode horaires [NORMAL].

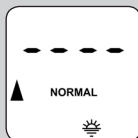

- a) Retour au menu principal.

OK

- 3.2. [ASTRO]

Paramétrage de l'offset.

À l'aide de l'offset, vous pouvez influencer de +/- **60 minutes** l'heure Astro calculé.

- a) L'heure de fermeture qui en résulte est ensuite affiché.

- b) Retour au menu principal.

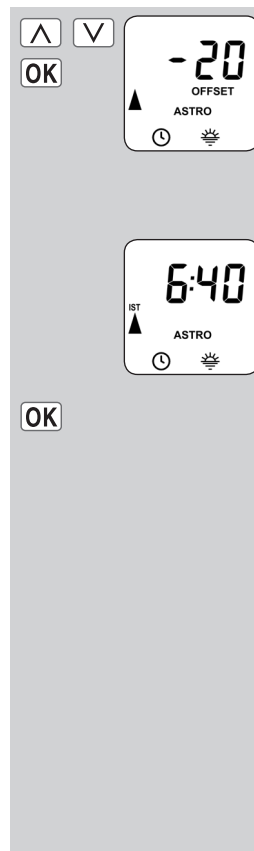



## 18.6 Fonction aléatoire ; description sommaire

FR

La fonction aléatoire permet une temporisation aléatoire de 0 à 30 minutes par rapport aux horaires paramétrés.

### Cette fonction est exécutée pour :

- ◆ Tous les horaires d'ouverture et de fermeture automatiques.
- ◆ Tous les horaires de la fonction crépusculaire automatique du soir commandés par le biais du programme Astro.

### Cette fonction n'est pas exécutée pour :

- ◆ Les commandes de déplacement manuelles
- ◆ Les commandes de déplacement automatiques de la fonction pare-soleil et crépusculaire du soir exécutées par le biais de la fermeture selon la luminosité.



### REMARQUE

Lorsque la fonction aléatoire est activée, le symbole correspondant clignote sur l'écran standard pendant que la commande est retardée.



### 18.6.1 Menu 6 - Programmer la fonction aléatoire [ ]

1. Ouvrir le menu principal.

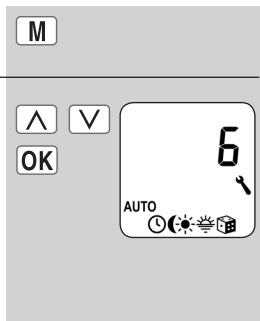

2. Sélectionner et ouvrir le menu 6 [ ] **Fonction aléatoire.**

3. Sélectionner le paramétrage désiré et le confirmer.

**On** = fonction aléatoire activée

**OFF** = fonction aléatoire désactivée

- a) Le menu principal apparaît ensuite à nouveau sur l'écran.

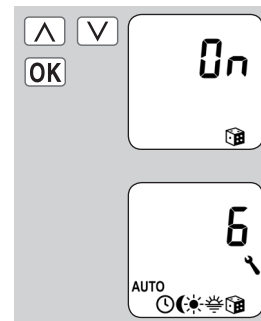









## 18.7 Menu 7 - Configuration système [ ]; description sommaire

Ce menu vous permet de procéder à d'autres paramétrages d'appareil et de système pour adapter le RolloTron Comfort à vos besoins individuels et aux circonstances locales.

L'ouverture et l'accès à un menu ayant déjà été décrits à la page 95, nous vous présenterons seulement les menus Système individuels et les paramétrages correspondants.



### Menu 7 - Configuration système

Symbole	Menu	Page
	7.1 Heure et date .....	122
	7.2 Fins de course .....	122
	7.3 Position aération .....	123
PLZ	7.4 Code postal (CP).....	124
	7.5 Programme hebdomadaire ....	125
-	7.6 Vitesse du moteur.....	126
	7.7 Paramétrages de l'appareil ...	126
-	7.7.1 Passage automatique heure d'été / heure d'hiver ....	127
-	7.7.2 Contraste de l'écran ...	127
-	7.7.3 Éclairage de l'écran ....	128
-	7.7.4 Mode horloge .....	128
-	7.7.5 Verrouillage des touches .....	129
-	7.7.6 Version du logiciel .....	130



## 18.7.1 Menu 7.1 - Régler l'heure et la date [⌚]

FR

1. Sélectionner et ouvrir le menu 7.1 [⌚] **Heure et date.**

### Ordre des paramétrages

- a) Heure

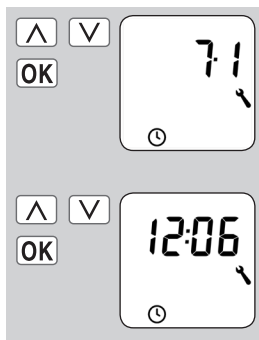

- b) Date [jour.mois]

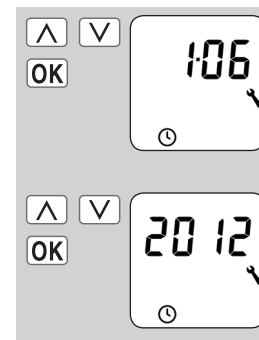

- c) Année



## 18.7.2 Menu 7.2 - Paramétrer les fins de course [⏸]

1. Déplacer d'abord le volet roulant en position médiane.

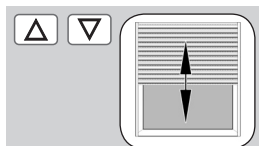

2. Sélectionner et ouvrir le menu 7.2 [⏸] **Fins de course.**

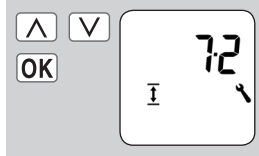

### Ordre des paramétrages

- a) Paramétrage de la fin de course supérieure, v. page 96.

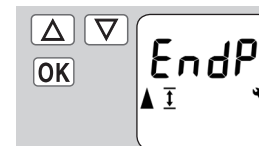

- b) Paramétrage de la fin de course inférieure, v. page 96.

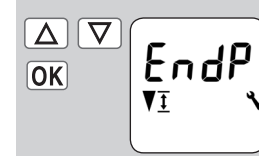



## 18.7.3 Menu 7.3 - Paramétrer la position aération [▼ ⓘ]

FR

Cette fonction vous permet de déterminer une position quelconque (**p. ex. comme position aération**) si vous souhaitez que le volet roulant ne descende pas jusqu'à la fin de course inférieure.

Lors de la descente automatique, le volet s'arrête toujours à la position aération prédéfinie, mais il peut ensuite être entièrement fermé par commande manuelle.

1. Sélectionner et ouvrir le menu 7.3 [▼ ⓘ] **Position aération**.

### Ordre des paramétrages

- a) Activer ou désactiver la position aération.

**On** = position aération activée

**OFF** = position aération désactivée

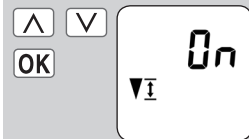
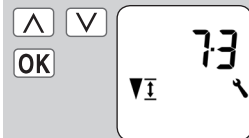

> Continuer au point b)

> Retour au menu Configuration système

- b) Déplacez le volet roulant jusqu'à la position souhaitée.

ou

- c) Saisissez la position aération souhaitée en modifiant la valeur percentuale.

**0 %** = le volet roulant est entièrement ouvert.

**100 %** = le volet roulant est entièrement fermé.

- d) Confirmer la position aération et retour au menu Configuration système.

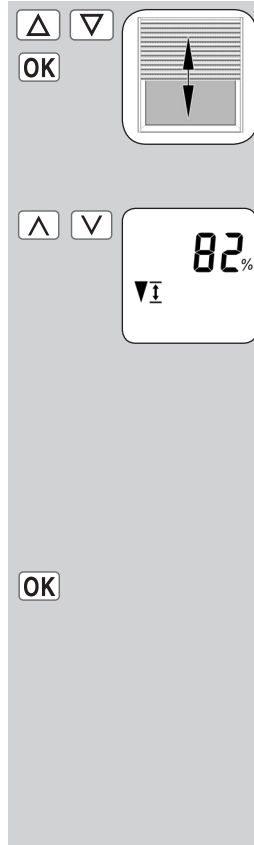



## 18.7.4 Menu 7.4 - Saisir le code postal [ PLZ ]

FR

1. Sélectionner et ouvrir le menu **7.4 Code postal [ PLZ ]**.

- a) Saisir le **code postal** et le confirmer.

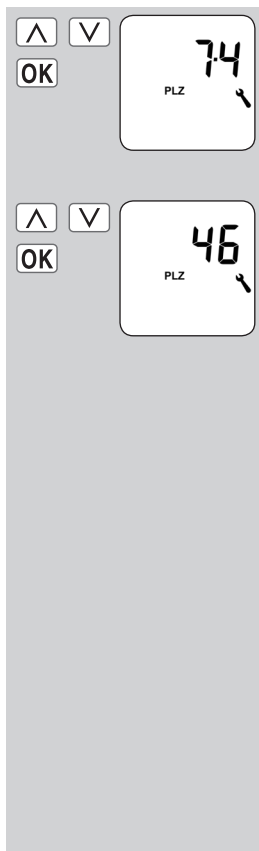

### REMARQUE :

- ◆ Si vous vous trouvez dans une ville allemande, vous n'avez à saisir que les deux premiers chiffres de votre code postal.
- ◆ Vous trouverez un tableau des fuseaux horaires à la page 142 pour différentes villes européennes.
- ◆ Si vous n'utilisez pas le RolloTron Comfort en Allemagne, il peut s'avérer nécessaire de désactiver le passage automatique à l'heure d'été/d'hiver. Voir page 127 - Paramétrer le « **passage automatique à l'heure d'été / d'hiver** ».



## 18.7.5 Menu 7.5 - Paramétrer le programme hebdomadaire [ ]

FR

Le mode opératoire ultérieur et le nombre d'heures d'ouverture et de fermeture à paramétrer dépend de la sélection du **programme d'horaires** souhaité.

**Le programme hebdomadaire permet de choisir entre trois programmes d'horaires.**

[ 1 ] **Horaires hebdomadaires**

[ 2 ] **Horaires des jours ouvrables et de week-end**

[ 3 ] **Horaires au jour le jour**

### Mode opératoire des programmes d'horaires

Le mode opératoire des programmes d'horaires est expliqué à la page 105. Le paramétrage des horaires est expliqué à partir de la page 108.

### Doublement des horaires par l'activation d'un second bloc d'horaires :

Si vous souhaitez doubler le nombre d'heures d'ouverture et de fermeture, il faut activer un second **bloc d'horaires** (**n = 2**) dans ce menu.

Après cette activation, vous pouvez paramétrer les horaires d'ouverture et de fermeture pour les deux blocs d'horaires, v. page 106.

1. Sélectionner et ouvrir le menu **7.5 [  ] Programme hebdomadaire.**

### Ordre des paramétrages

- a) Sélectionner le programme d'horaires souhaité.
  - 1 = horaires hebdomadaires
  - 2 = horaires des jours ouvrables et de weekend
  - 3 = horaires au jour le jour
- b) Paramétrer et confirmer le nombre de **blocs d'horaires**.
  - n 1 = un bloc d'horaires est activé.
  - n 2 = deux blocs d'horaires sont activés.

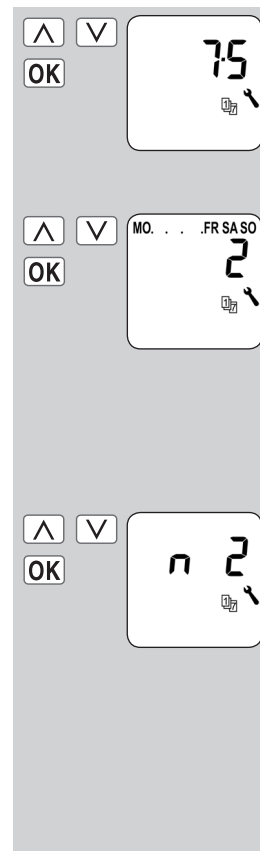



## 18.7.6 Menu 7.6 - Paramétrer la vitesse du moteur

FR

La vitesse maximale du moteur peut être paramétrée si nécessaire (p. ex. pour la réduction du bruit de fonctionnement).

1. Sélectionner et ouvrir le menu **7.6 Vitesse du moteur**.

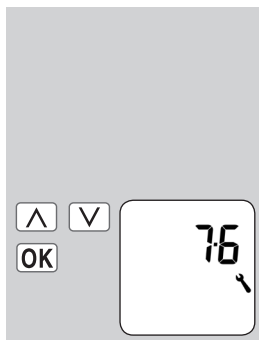

a) Paramétrer et confirmer la vitesse souhaitée.

- 1 = faible
- 2 = moyenne
- 3 = élevée

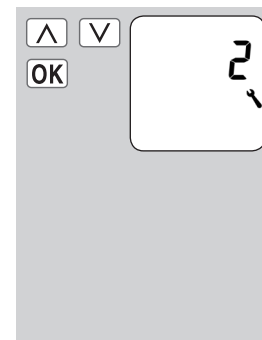

## 18.7.7 Menu 7.7 - Paramétrages d'appareil ; description sommaire

Ce menu permet d'exécuter d'autres configurations de base personnalisées de votre RolloTron Comfort.

Les paramétrages doivent être effectués dans divers sous-menus.

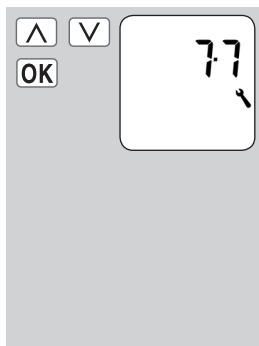

**Sous-menus :**

7.7.1 - 7.7.6 (v. page 121)

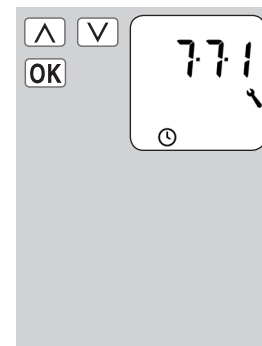



## 18.7.8 Menu 7.7.1 - Activer / désactiver le passage automatique à l'heure d'été / d'hiver

FR

Le RolloTron Comfort dispose d'une fonction de passage automatique à l'heure d'été/d'hiver.

### Recommandation pour l'utilisation du RolloTron Comfort en-dehors de l'Allemagne.

Si vous n'utilisez pas le dispositif de commande en Allemagne, il peut s'avérer nécessaire de désactiver le passage automatique à l'heure d'été/d'hiver.

1. Sélectionner et ouvrir le menu **7.7.1 Passage automatique à l'heure d'été / d'hiver**.

- a) Activer / désactiver le passage automatique à l'heure d'été/d'hiver.  
**On** = fonction activée  
**OFF** = fonction désactivée

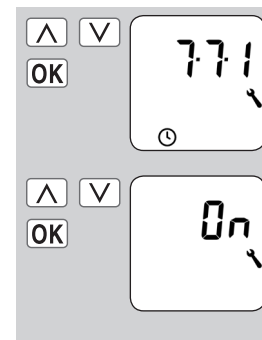

## 18.7.9 Menu 7.7.2 - Paramétrer le niveau du contraste de l'écran

1. Sélectionner et ouvrir le menu **7.7.2 Contraste de l'écran**.

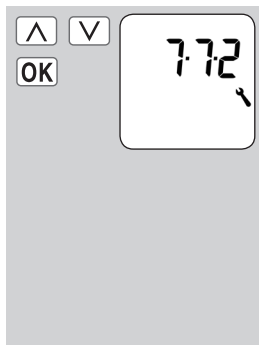

- a) Paramétrer et confirmer le niveau de contraste souhaité.  
**1** = contraste faible  
**5** = contraste élevé

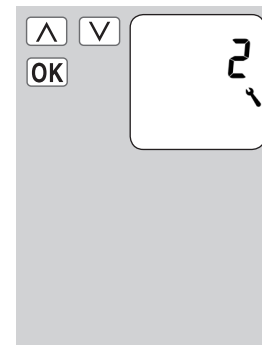



## 18.7.10 Menu 7.7.3 - Paramétrer l'éclairage permanent de l'écran

FR

L'appui sur une des touches de commande a pour effet d'activer intégralement le rétroéclairage de l'écran standard.

1. Sélectionner et ouvrir le menu **7.7.3 Éclairage d'écran**.

La luminosité diminue ensuite progressivement sur le niveau paramétré.

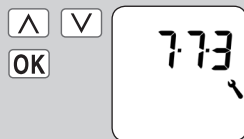

- a) Paramétrer et confirmer le niveau de luminosité souhaité.

- 0 = l'éclairage permanent de l'écran est désactivé.
- 1-3 = niveaux de luminosité
- 3 = luminosité maximale



> **L'éclairage de l'écran reste activé en permanence avec la luminosité correspondante au niveau paramétré.**



## 18.7.11 Menu 7.7.4 - Paramétrer le mode horloge

Ce menu vous permet de synchroniser la base de temps (selon l'alimentation secteur locale) de l'horloge interne.

1. Sélectionner et ouvrir le menu **7.7.4 Mode horloge**.

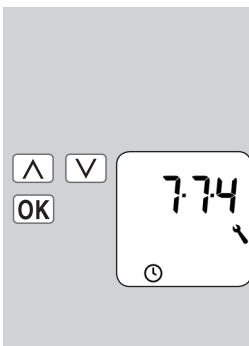

- a) Paramétrer et confirmer le mode horloge souhaité.

- 1 = fonctionnement à 50 Hz
- 2 = fonctionnement à 60 Hz
- 3 = fonctionnement à quartz



> **p. ex. en Europe**

> **p. ex. aux USA**

> **en cas de divergences des fréquences du réseau**





## 18.7.12 Menu 7.7.5 - Activer / désactiver le verrouillage des touches

FR

Pour protéger le RolloTron Comfort contre des saisies involontaires, vous pouvez activer le verrouillage des touches.

### Activation automatique après env. deux minutes

Si le verrouillage des touches est activé et qu'aucune saisie n'est effectuée pendant 2 minutes, les touches sont verrouillées automatiquement.

### Activation directe pendant le fonctionnement normal

Le verrouillage des touches peut également être activé ou désactivé lorsque l'écran standard est affiché.

### REMARQUE

Même en cas d'activation du verrouillage des touches, le volet roulant peut être commandé manuellement.

### Activer / désactiver le verrouillage des touches par le menu.

1. Sélectionner et ouvrir le menu **7.7.5 Verrouillage des touches**.

- a) Activer ou désactiver le verrouillage des touches.

**On** = activé  
**OFF** = désactivé

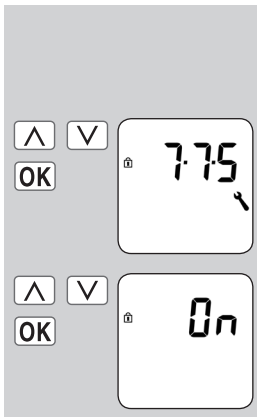

### Activer / désactiver le verrouillage des touches via l'écran standard

Appuyez sur la touche [SET/Stop] pendant quatre secondes.



### Affichage lorsque le verrouillage des touches est activé :

Écran standard

En appuyant sur la touche Menu.

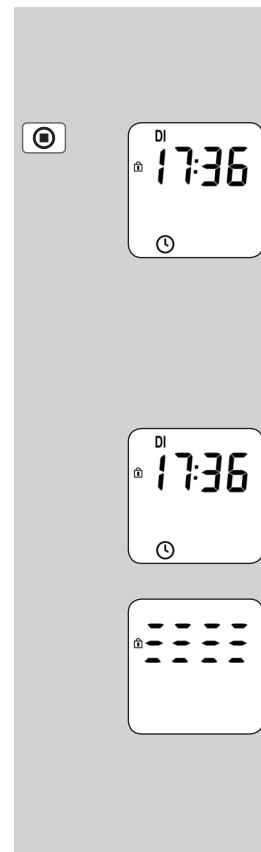



## 18.7.13 Menu 7.7.6 - Afficher la version du logiciel

FR

Ce menu permet d'afficher la version logicielle actuelle du RolloTron Comfort.

1. Sélectionner et ouvrir le menu **7.7.6 Version du logiciel**.

- a) La version du logiciel est ensuite affichée.

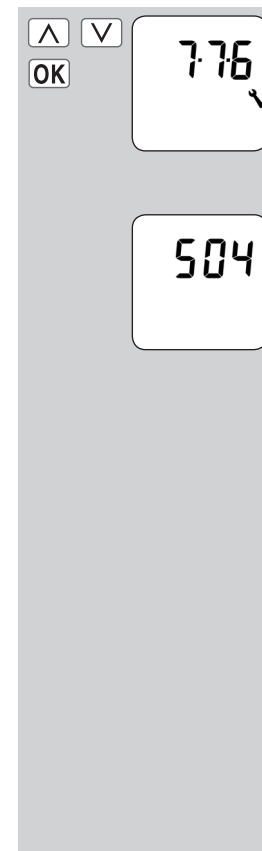

## 19. Suppression de tous les paramètres, réinitialisation du logiciel

Vous pouvez au besoin effacer tous vos paramètres et restaurer la configuration d'usine du RolloTron Comfort.

1. Appuyer simultanément sur les quatre touches pendant 5 secondes jusqu'à ce que tous les symboles s'affichent à l'écran.

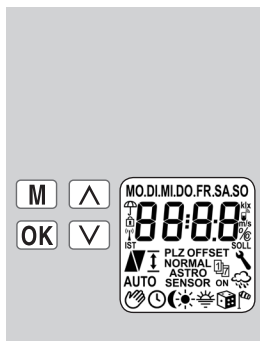

2. La version du logiciel apparaît ensuite pendant quelques secondes. Tous les paramètres sont effacés et remplacés par la configuration d'usine. Débutez les paramètres décrits à partir de la page 96 (assistant d'installation).

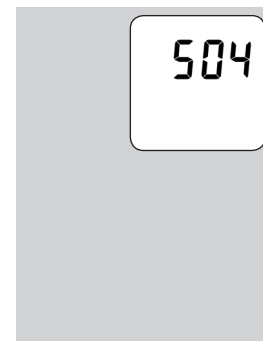

## 20. Réinitialiser le matériel

Si le RolloTron Comfort ne réagit plus, vous pouvez exécuter une réinitialisation du matériel.

- ◆ Lors de la réinitialisation du matériel, l'alimentation électrique interne du RolloTron Comfort est brièvement interrompue.
- ◆ Excepté l'heure et la date, tous les autres paramètres effectués préalablement sont conservés.

### IMPORTANT

Ne jamais appuyer sur la touche Reset lorsque le moteur tourne, car cela entraînerait un dérèglement des fins de course.

1.

RESET



Appuyez sur la touche Reset à l'aide d'un objet pointu (p. ex. un trombone).

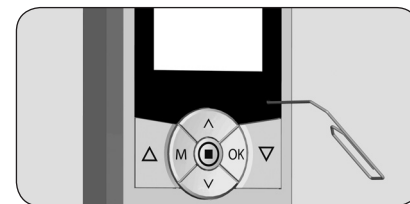



## 21. Démontez le RolloTron Comfort (p. ex. lors d'un déménagement)

FR

1. **M** + **OK** + **▲** + **▼** **Supprimer tous les paramètres.**  
Appuyez simultanément sur ces touches pendant 5 sec.
2. **▼** **Fermez complètement le volet roulant.**  
Appuyez en continu sur cette touche.

3. **Pendant cette opération, tirez la sangle vers le haut pour la sortir autant que possible de l'enrouleur RolloTron Comfort.**

4. **Retirez le cache des trous de montage inférieurs.**
  - ◆ Pour retirer la façade, vous pouvez l'agripper par la petite encoche située sur la partie inférieure de l'appareil.

5. **Desserrez ensuite les vis de fixation et retirez l'enrouleur RolloTron Comfort entièrement de l'évidement d'encastrement.**

6. **Enlevez la protection du compartiment de galet.**



**Attention de ne pas vous blesser avec le galet.**

- ◆ Ne mettez pas les mains dans le compartiment de la sangle lorsque le moteur tourne ! Débranchez toujours la fiche secteur avant de mettre la main à l'intérieur du compartiment de galet.

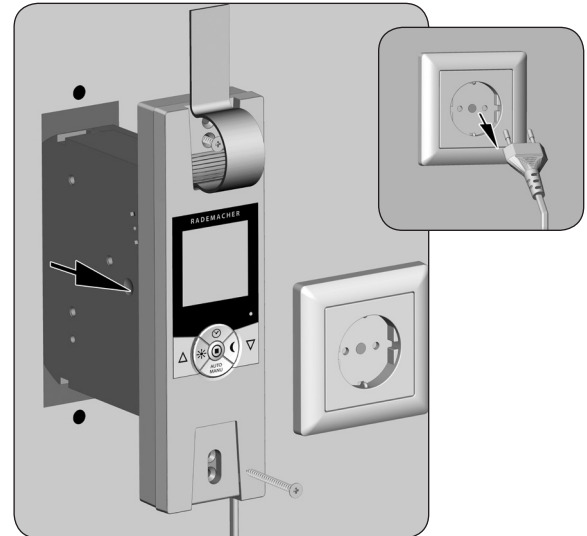
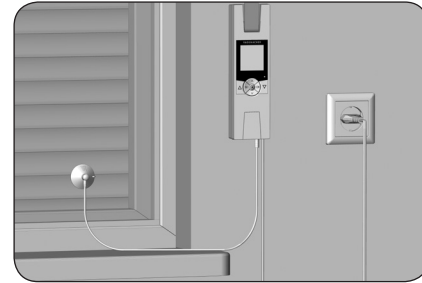



## 21. Démonter le RolloTron Comfort (p. ex. lors d'un déménagement)

FR

7. **Contrôlez la position du plot d'accrochage et amenez-le si nécessaire à une position facilement accessible.**
8. **Débranchez ensuite définitivement la fiche secteur.**
9. **Décrochez la sangle du plot d'accrochage et sortez-la entièrement de l'enrouleur RolloTron Comfort par l'avant.**

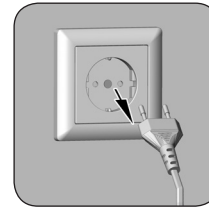



## 22. Extraire la sangle en cas de panne

FR

Si l'enrouleur RolloTron Comfort tombe en panne et que le moteur ne fonctionne plus, vous pouvez extraire l'intégralité de la sangle sans la découper grâce au dispositif de déverrouillage de l'engrenage.

1. Retirez la fiche de la prise secteur.
2. Démontez l'enrouleur RolloTron Comfort comme indiqué précédemment à la page 132 .
3. Déverrouillez l'engrenage au moyen de l'étrier joint.

### ATTENTION

- ◆ Maintenez fermement la sangle car le volet risque de tomber brusquement.
- ◆ Vous devrez surmonter une légère résistance en appuyant sur le déverrouillage.

4. Maintenez la pression sur l'étrier de déverrouillage et tirez ensuite sur la sangle pour la sortir autant que possible de l'enrouleur RolloTron Comfort.
5. Décrochez la sangle du plot d'accrochage et sortez-la entièrement de l'enrouleur RolloTron Comfort.
6. Remettez l'étrier de déverrouillage en place dans son support.

RolloTron  
Comfort

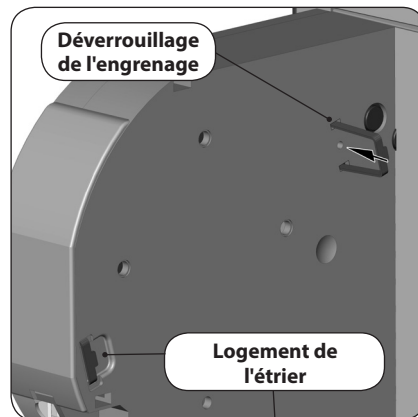

RolloTron  
Comfort  
Plus

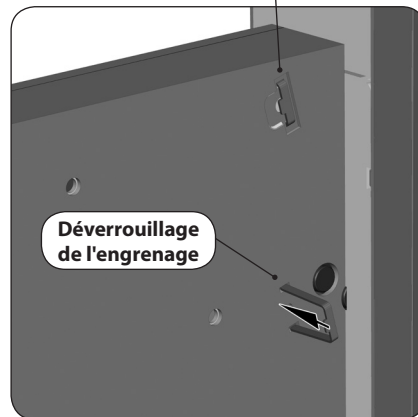



## 23. Que faire si... ?

Erreur	Cause / solution possible
... l'enrouleur RolloTron Comfort n'indique aucune fonction ?	Vérifiez l'alimentation électrique y compris le cordon d'alimentation et la prise de branchement.
... l'enrouleur RolloTron Comfort ne réagit pas à l'horaire paramétré ?	Le système électronique a désactivé la motorisation après la fermeture du volet car le rouleau de renvoi ne bougeait plus. Ceci arrive lorsque : a) La touche <b>[Descente]</b> a été appuyée trop longtemps lors du réglage de la fin de course inférieure. Les lames du volet sont fermées mais la sangle a continué à se dérouler et n'est plus tendue sur le rouleau de renvoi. b) La fin de course inférieure s'est dérégulée parce que la tension de la sangle s'est relâchée. La sangle ne doit jamais être distendue. Effectuez un nouveau réglage de la fin de course inférieure (v. page 122) et veillez à ce que la sangle soit bien tendue sur le rouleau de renvoi lors de cette opération. Le rouleau de renvoi doit tourner en parallèle.
... le volet roulant ne s'arrête pas aux fins de course prédéfinies ?	Il est possible que les fins de course se soient dérégulées à cause de la dilatation de la sangle. Procédez à un nouveau réglage des fins de course v. page 122.
... le volet roulant s'arrête dès que l'on relâche la touche de commande ?	Les fins de course ne sont pas encore réglées, paramétrez-les, v. page 122.
... le RolloTron marche en sens inverse?	La sangle est probablement enfilée à l'envers sur le galet, v. page 90.



## 23. Que faire si... ?

Erreur	Cause / solution possible
... le volet roulant s'arrête pendant la descente?	a) Le volet roulant a éventuellement rencontré un obstacle. Remontez le volet et éliminez l'obstacle.
	b) Les lames se sont décalées. Remontez si possible le volet roulant et alignez les lames.
	c) Le volet roulant frotte au niveau du caisson du dormant de la fenêtre parce qu'il manque des rouleaux de pression ou parce qu'un morceau de matériau isolant s'est détaché et coince le volet. Ouvrez le caisson et éliminez le problème. Lubrifiez si nécessaire les endroits qui résistent au mouvement avec un agent de glissement.
	d) Le volet est peut-être trop léger. Lestez le volet roulant en glissant par exemple un fer plat dans la lame inférieure.
... le volet s'arrête subitement pendant l'ouverture?	a) La motorisation est éventuellement bloquée par exemple par le gel ou par un autre obstacle.
	b) Le coulissement du volet roulant est éventuellement entravé. Effectuez un contrôle du volet roulant et des glissières de guidage.
	c) Le volet roulant est peut-être trop lourd. La traction maximale de l'enrouleur de sangle a été dépassée, v. page 140.





## 23. Que faire si... ?

Erreur	Cause / solution possible
... le RolloTron Comfort ne réagit plus aux commandes manuelles et qu'une indication de température apparaît sur l'écran?	Le temps de marche maximal de la motorisation a été dépassé, v. page 80. Le moteur a surchauffé ; l'enrouleur RolloTron Comfort est à nouveau opérationnel après environ une heure de repos.
... le RolloTron Comfort ne réagit plus aux commandes manuelles ou automatiques et que le message d'erreur <b>[Er02]</b> apparaît sur l'écran?	a) L'enrouleur RolloTron Comfort n'est plus opérationnel. Effectuez une réinitialisation du matériel selon les instructions de la page 131. b) Si le message d'erreur reste affiché après une réinitialisation du matériel, nous vous prions de démonter le RolloTron Comfort et de le faire réparer par un atelier spécialisé.



## 24. Consignes de maintenance et d'entretien

FR

### Maintenance



#### ATTENTION

**Une maintenance insuffisante ou incorrecte peut provoquer un danger pour les personnes, suite à l'endommagement de votre RolloTron Comfort et de l'installation du volet roulant.**

- ◆ Vérifiez régulièrement le bon état de RolloTron Comfort et de tous les composants du volet roulant.
  - Vérifiez régulièrement le fonctionnement correct de RolloTron Comfort.
  - Le tablier ne doit pas présenter de dommages.
  - La sangle ne doit pas s'effiloche.
  - Le rouleau de renvoi du caisson doit tourner facilement.
  - Le plateau d'enroulement situé dans le caisson doit être robuste et fixé correctement. Sa robustesse et sa fixation peuvent s'affaiblir après une longue utilisation.
- ◆ Faites remplacer les composants défectueux par un revendeur spécialisé.

### Entretien

Vous pouvez nettoyer l'enrouleur RolloTron Comfort avec un chiffon légèrement humide. N'utilisez jamais de produit de nettoyage agressif ou abrasif.



## 25. Caractéristiques techniques

FR

Tension d'alimentation :	230 V / 50 Hz; 230 V / 60 Hz
Puissance nominale :	70 W
Puissance en veille :	< 0,35 W
Couple nominal :	
- RolloTron Comfort	10 Nm
- RolloTron Comfort Plus	14 Nm
Vitesse de rotation maximale :	
- RolloTron Comfort	30 tr/min
- RolloTron Comfort Plus	24 tr/min
Traction maximale :	v. page 140 (diagrammes de traction)
Service intermittent :	(KB) 4 minutes (temps de marche maximal)
Classe de protection :	II
Indice de protection :	IP20 (uniquement pour locaux secs)
Nombre d'horaires programmables :	28 max.
Plage de réglage du pare-soleil automatique :	2 000 à 20 000 Lux
Plage de réglage de la fonction crépusculaire du soir :	2 à 50 Lux
Température ambiante autorisée :	de 0 à 40 °C
Cordon d'alimentation au réseau :	2 x 0,75 mm <sup>2</sup> (H03VVH2-F)
Dimensions :	v. page 86

### Autonomie

Le Rollotron Comfort a une autonomie d'environ 8 heures.

### Sauvegarde des données en cas de coupure de courant

Excepté l'heure et la date, tous les paramètres sont sauvegardés lors d'une panne de courant. Dès que l'alimentation électrique est rétablie, les horaires d'ouverture et de fermeture sont récupérés.

### Exemple :

- ◆ Panne de courant de 22 h 30 à 6 h 30.
- ◆ L'**horaire d'ouverture** a été paramétré sur 6 h 00.
- ◆ Peu après la fin de la panne de courant, la commande est exécutée et le volet roulant s'ouvre.



## 26. Diagrammes de traction

FR

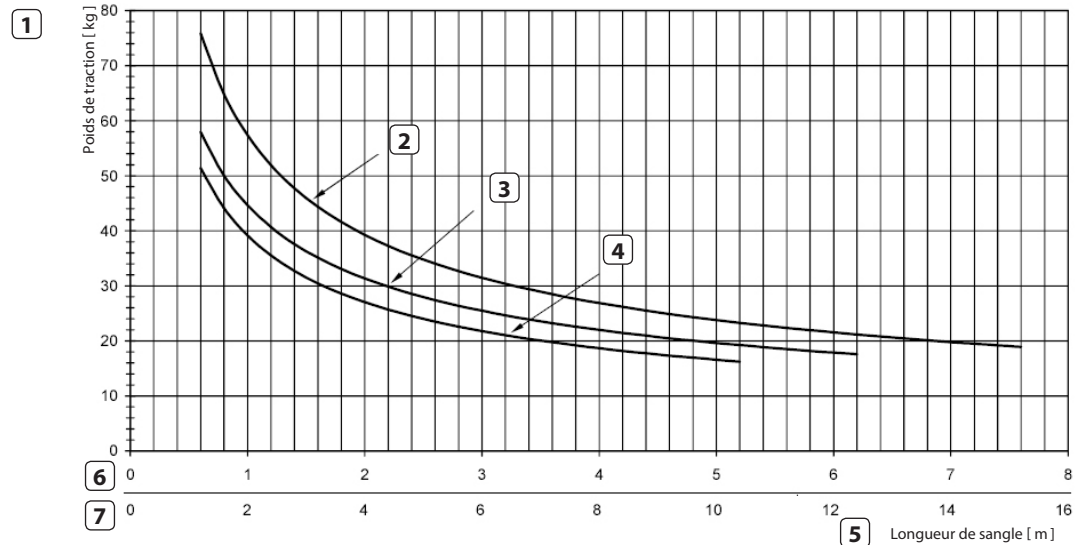

1 = Poids de traction [kg]

2 = Épaisseur de sangle 1,0 mm

3 = Épaisseur de sangle 1,3 mm

4 = Épaisseur de sangle 1,5 mm

5 = Longueur de sangle [m]

6 = Longueurs de sangle pour RolloTron Comfort

7 = Longueurs de sangle pour RolloTron Comfort Plus



## 27. Configuration usine

FR

Mode automatique :	activé
Horaires :	activé
Heure de montée :	07:00 h
Heure de descente :	20h00, mode horaires <b>[ Normal ]</b>
Pare-soleil automatique :	OFF (désactivé)
fonction aléatoire :	OFF (désactivé)
Heure / date :	12:00 h / 01/05/2012
Code postal (CP) [ PLZ ] :	46
Programme hebdomadaire :	1 (horaires hebdomadaires)
Vitesse maximale :	3
Éclairage d'écran :	0
Passage automatique à l'heure d'été / d'hiver :	On (activé)
Verrouillage des touches :	OFF (désactivé)
Position aération :	OFF (désactivé)

**Belgique**

101 Anvers  
102 Bruges  
103 Bruxelles  
104 Liège  
105 Malines  
106 Mons  
107 Ostende

**Danemark**

108 Aalborg  
109 Ringsted  
110 Esbjerg  
111 Horsens  
112 Kolding  
113 Copenhague  
114 Svendborg  
115 Randers

**Royaume-Uni**

116 Aberdeen  
117 Birmingham  
118 Bristol  
119 Glasgow  
120 Londres  
121 Manchester  
122 Newcastle

**Estonie**

123 Tallinn

**Finlande**

124 Helsinki  
125 Jyväskylä  
126 Oulu  
127 Tampere  
128 Turku  
129 Vasa

**France**

130 Bordeaux  
131 Brest  
132 Dijon  
133 Le Havre  
134 Lyon  
135 Montpellier  
136 Nantes  
137 Nice  
138 Paris  
139 Reims  
140 Strasbourg  
141 Toulon

**Italie**

142 Bologne  
143 Bolzano  
144 Florence  
145 Gênes  
146 Milan  
147 Naples  
148 Palerme  
149 Rome  
150 Turin  
151 Venise

**Irlande**

152 Cork  
153 Dublin  
154 Belfast

**Lettonie**

155 Riga

**Liechtenstein**

156 Vaduz

**Lituanie**

157 Vilnius

**Luxembourg**

158 Luxembourg

**Pays-Bas**

159 Amsterdam  
160 Eindhoven  
161 Enschede  
162 Groningen  
163 Maastricht  
164 Rotterdam  
165 Utrecht

**Norvège**

166 Oslo  
167 Stavanger  
168 Bergen  
169 Trondheim

**Autriche**

170 Amstetten  
171 Baden  
172 Braunau  
173 Brixen  
174 Bruck/Mur  
175 Eisenstadt  
176 Graz  
177 Innsbruck  
178 Klagenfurt  
179 Landeck  
180 Linz  
181 Nenzing  
182 Salzburg  
183 Vienne

**Pologne**

184 Wrocław  
185 Bydgoszcz  
186 Gdansk

187 Katowice

188 Cracovie

189 Lodz

190 Lublin

191 Posnan

192 Czczecin

193 Varsovie

**Portugal**

194 Faro  
195 Lisbonne  
196 Porto

**Suisse**

197 Bâle  
198 Berne  
199 Andermatt  
200 Coire  
201 Lausanne  
202 Lucerne  
203 Zurich

**Suède**

204 Boras  
205 Gävle  
206 Göteborg  
207 Helsingborg  
208 Jönköping  
209 Östersund  
210 Malmö  
211 Stockholm  
212 Sundsvall  
213 Umea

**Espagne**

214 Almería  
215 Alicante

216 Barcelone

217 Bilbao

218 Badajoz

219 Burgos

220 Cáceres

221 Castellón

222 Grenade

223 Guadalajara

224 La Corogne

225 Lleida

226 León

227 Madrid

228 Murcia

229 Oviedo

230 Palma

231 Pampelune

232 St Sébastien

233 Séville

234 Santander

235 Valence

Valladolid

237 Vitoria

238 Saragosse

239 La Palma

240 Ténériffe

241 Grande Canarie

242 Fuerteventura

**Europe du Sud-Est**

243 Athènes

244 Belgrade

245 Bratislava

246 Bucarest

247 Budapest

248 Istanbul

249 Maribor

250 Prague

251 Sarajevo

252 Sofia

253 Skopje

254 Thessalonique

255 Zagreb



## 29. Marquage CE et déclaration de conformité CE

FR

Les enrouleurs de sangle électriques pour volets roulants **RolloTron Comfort** (Réf: 1623 45 x9 / 1623 60 19 /1615 45 19) répondent aux exigences des directives et des normes européennes et nationales suivantes :



**2006/42/CE**  
**Directive machines**  
**2014/30/UE**  
**Directive CEM**

Cette conformité a été attestée par un justificatif ; les déclarations et les documents correspondants sont déposés chez le fabricant :

RADEMACHER Geräte-Elektronik GmbH  
Buschkamp 7  
46414 Rhede (Allemagne)



## 30. Accessoires

Une vaste gamme d'accessoires est à votre disposition pour vous permettre d'adapter votre enrouleur de sangle RolloTron Comfort aux circonstances locales. Vous trouverez toutes les informations relatives aux accessoires à l'adresse Internet suivante :

[www.rademacher.de/zubehoer](http://www.rademacher.de/zubehoer)

### Sonde optique :

Réf.	Longueur de câble
7000 00 88	0,75 m
7000 00 89	1,5 m
7000 00 90	3 m
7000 00 91	5 m
7000 00 92	10 m

RADEMACHER Geräte-Elektronik GmbH accorde une garantie de 36 mois sur les appareils neufs dans la mesure où ceux-ci ont été installés conformément à la notice de montage. Cette garantie couvre tous les défauts de conception, de matériaux et de fabrication.

Vos droits de garantie légaux ne sont pas affectés par cette garantie.

**Les dommages résultant des causes suivantes sont exclus de la garantie :**

- ◆ implantation ou installation défectueuses
- ◆ non-respect des instructions de ce manuel d'installation et d'utilisation
- ◆ utilisations ou sollicitations non conformes
- ◆ influences extérieures telles que chocs, coups ou intempéries
- ◆ réparations et modifications effectuées par des tiers non agréés

- ◆ utilisation d'accessoires inappropriés
- ◆ tout dommage résultant de surtensions (foudre par exemple)
- ◆ dysfonctionnements résultant d'interférences de fréquences radio et autres parasites

L'acquisition du nouvel appareil chez un de nos revendeurs spécialisés est une condition préalable pour la validité de la garantie. Ceci doit être justifié par une copie de la facture.

RADEMACHER élimine gratuitement les défauts et les vices qui apparaissent pendant la durée de la garantie soit par réparation, soit par remplacement des pièces concernées ou par livraison d'un appareil de remplacement neuf ou de la même valeur. Une livraison de remplacement ou une réparation dans le cadre de la garantie n'implique pas une prolongation générale de la durée de la garantie d'origine.

### RADEMACHER

Geräte-Elektronik GmbH  
Buschkamp 7  
46414 Rhede (Allemagne)  
info@rademacher.de  
**www.rademacher.de**

Service après-vente :  
Hotline 01807 933-171\*

Télécopie +49 2872 933-253 \* 30 secondes gratuites, puis 14 ct/min depuis le réseau fixe allemand ou  
service@rademacher.de 42 ct/min max. depuis le réseau mobile allemand.