

Inbetriebnahme DuoFern Umweltsensor

Kurzanleitung für den Installateur

Funktionsprinzip:

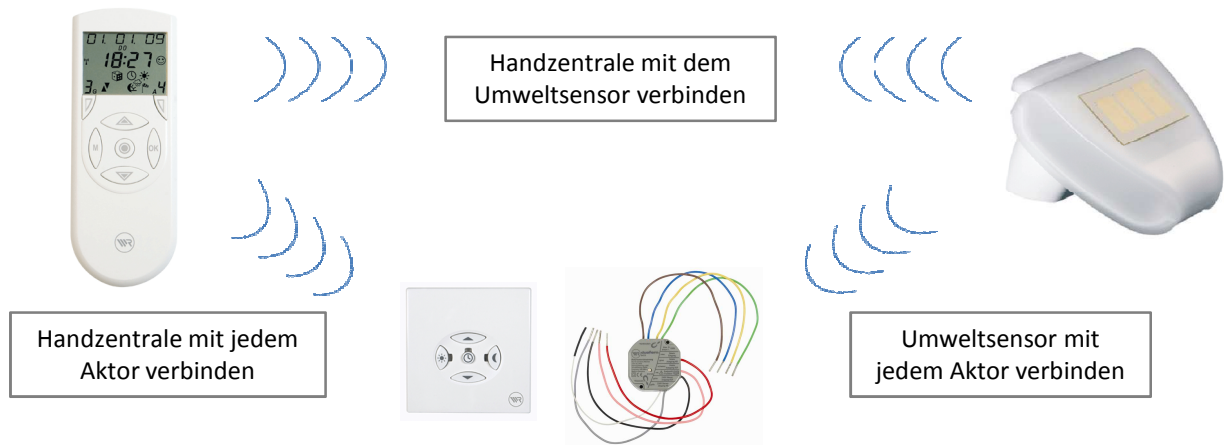

Installation, Prüfung, Inbetriebnahme und Fehlerbehebung der Steuerung dürfen nur von einer Elektrofachkraft durchgeführt werden. Beachten Sie unbedingt auch die Sicherheitshinweise in den jeweiligen Bedienungsanleitungen.

1. Vorbereitung

Um die Inbetriebnahme zu erleichtern, sollte vorab eine Tabelle der einzelnen Aktoren erstellt werden, in der festgelegt wird, unter welchem Speicherplatz bei der Handzentrale, und in welcher Grenzwertgruppe beim Umweltsensor dieser gespeichert werden soll.

z.B. Wohnzimmerfenster: Gruppe 1, Aktor 1, bei der Handzentrale,
Grenzwertgruppe A, Süden, beim Umweltsensor

Hinweis: Um alle Funktionen nutzen zu können, überprüfen Sie vorab den aktuellen Software-Stand Ihrer Handzentrale unter Menüpunkt 1-3-7.

Ein Update erhalten Sie unter www.rademacher.de/de/produkte/aktuelles/

2. Anmeldung der Handzentrale am Aktor:

Aktivieren Sie den Verbinden-Modus der Handzentrale unter dem Menüpunkt 2-1. Innerhalb von 60 Sekunden aktivieren Sie anschließend den Verbinden-Modus des Aktors (Hinweis dazu entnehmen Sie bitte der jeweiligen Anleitung des Aktors unter dem Punkt: An- und Abmelden von DuoFern Sendern).

VERBINDE
21

3. Anmelden der Handzentrale am Umweltsensor:

Aktivieren Sie den Verbinden-Modus der Handzentrale unter Menüpunkt 2-1. Innerhalb von 60 Sekunden aktivieren Sie anschließend den Verbinden-Modus des Umweltsensors.

VERBINDE
21

Empfehlung: Da der Umweltsensor oft schwer zugänglich ist, kann an dieser Stelle der Funkcode genutzt werden. Dieser, auf der Unterseite des DuoFern-Umweltsensors und auf einem der Verpackung beiliegenden Etikett befindlicher Code kann unter dem Menü-Punkt 2-2 in der Handzentrale eingegeben werden. Nach Bestätigung der letzten Ziffer kann mit der Auf-Taste der Verbinden-Modus aktiviert werden.

FUNKCODE
22

Hinweis: Nach dem Einschalten der Stromzufuhr ist der Funkcode max. 2 Stunden lang aktiv.

VERBINDE
On

4. Anmelden des Umweltsensors am Aktor:

Hierzu empfiehlt sich die Funktion Fern An/ Abmelden. Unter dem Menüpunkt 1-1-2-3 der Handzentrale wählen Sie zunächst den anzumeldenden Aktor aus und drücken dann die Auf-Taste um den Verbinden-Modus des Aktors zu aktivieren. (der Aktor schaltet zur Quittierung einmal). Der Aktor ist jetzt 60 Sekunden aktiv. Jetzt wählen Sie unter dem Menüpunkt 1-4-7 die Grenzwertgruppe des Umweltsensors, unter der der Aktor angemeldet werden soll. z.B. könnte man alle Geräte der Südseite in eine Gruppe A anmelden, alle Geräte der Westseite in Gruppe B usw. Drücken Sie die Auf-Taste um den Verbinden-Modus des Umweltsensors zu aktivieren. Eine gültige Anmeldung wird durch wiederholtes Schalten des Aktors quittiert. Um weitere Empfänger anzumelden, wiederholen Sie diese Schritte.

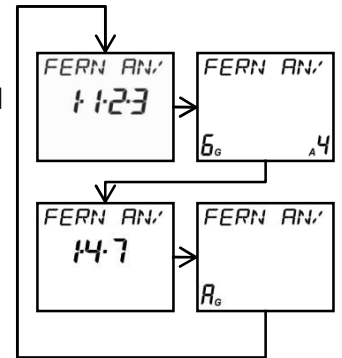

5. Kontrolle

Unter dem Menüpunkt 1-4-8 Test, der Handzentrale kann die Anmeldung überprüft werden. Bei der Anwahl der Grenzwertgruppen A-E wird die Anzahl der angemeldeten Aktoren angezeigt.

Achtung: In der Grenzwertgruppe A wird der Aktor im Umweltsensor mitgezählt, hier ist dementsprechend immer ein Aktor mehr enthalten als angemeldet wurden.

6. Grundeinstellung

Nach der Verbindung der einzelnen Geräte sind nun einige wichtige Grundeinstellungen durchzuführen.

Zur Standortbestimmung benötigt der Umweltsensor ihre Postleitzahl (nur die ersten beiden Ziffern). Diese wird, falls dies nicht bereits erfolgt ist, unter Menüpunkt 1-3-2-1 eingegeben und anschließend unter 1-4-b an den Umweltsensor übertragen, indem an dieser Stelle die Auf- oder Ab-Taste betätigt wird. Zur Quittierung wird die Postleitzahl angezeigt. Zudem ist es empfehlenswert zu diesem Zeitpunkt einmal die Uhrzeit manuell zu übertragen. Das geschieht unter 1-4-A indem einmal die Auf- oder Ab Taste betätigt wird. Zur Quittierung wird die Uhrzeit angezeigt.

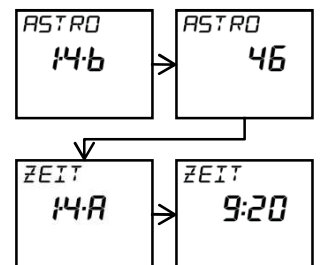

7. Grenzwertgruppen einstellen:

Die Einstellung der Grenzwertgruppen kann entweder am Computer über das ConfigTool oder über die Handzentrale vorgenommen werden. Beachten Sie dazu bitte die Anleitung der Umweltsensors.

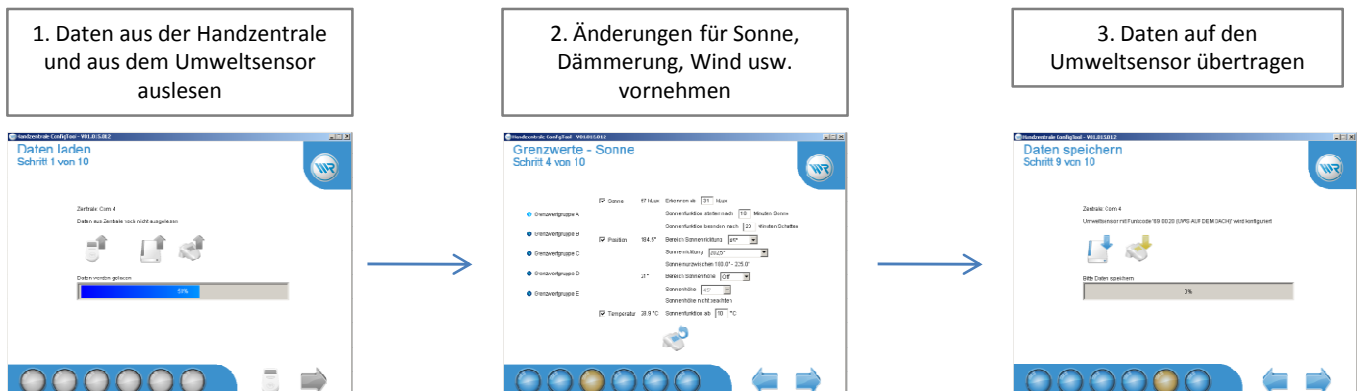

8. Aktoren einstellen

Damit die die gewünschten Funktionen auch vom Aktor ausgeführt werden, muss abschließend die jeweilige Automatik ein bzw. ausgeschaltet werden. Diese Einstellung kann nur mit der Zentrale durchgeführt werden.

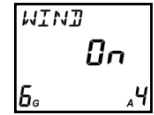
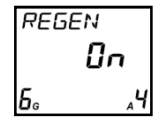

Hinweis:

Die Sonnenfunktion lässt sich erst einschalten, nachdem mit der Handzentrale unter 1-1-2-5 die Gesamtlauzeit des Aktors und unter 1-1-2-1 eine gültige Sonnenposition eingestellt wurde.

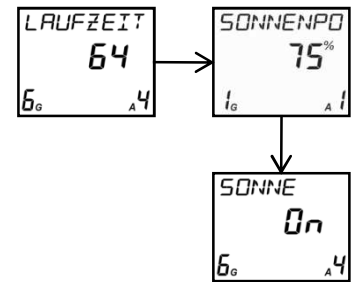

9. Einstellungen testen

Nachdem alle Einstellungen vorgenommen wurden, können die verschiedenen Funktionen getestet werden. Dazu nochmals Handzentrale und Umweltsensor auslesen und die gewünschte Grenzwertgruppen und die zu testende Funktion auswählen. Anschließend den Play-Knopf betätigen. Bis zur Ausführung des Befehles kann es, unter Umständen einige Sekunden dauern.

